



โครงการปรับปรุงพื้นที่อาคารเรียนรวมและปฏิบัติการคณะฯ

เพื่อรองรับกิจกรรมทางสังคม (Social Hubs)

เจ้าของโครงการ : คณะเทคโนโลยีสารสนเทศ สถาบันเทคโนโลยีพระจอมเกล้าเจ้าคุณทหารลาดกระบัง

ที่ตั้งโครงการ : คณะเทคโนโลยีสารสนเทศ สถาบันเทคโนโลยีพระจอมเกล้าเจ้าคุณทหารลาดกระบัง

ISSUE DATE : 11-09-2568



ส่วนปรับปรุงที่ 1, 2, 3

แบบปรับปรุงที่จอตรง, โถงชั้นที่ 1 และ ส่วนโถงทางเข้าชั้น G

แบบสถาปัตยกรรม		แบบสถาปัตยกรรม		รายละเอียด	
แผ่นที่	รายการ	แผ่นที่	รายการ	สัญลักษณ์	วัสดุ
IN-01	รายการประกอบแบบ ชั้น G	IN-34	แปลนฝ้าเพดานชั้นที่ 6	P1	ผนังโครงไม้กระเบื้องไม้เทียมรุ่น Classic ยาว 2.9m (เลือกสีภายหลัง)
		IN-35	แปลนไฟฟ้าแสงสว่างชั้นที่ 6	P2	ผนังโครงไม้กระเบื้อง HMR ทหนา 6 มม.
IN-02	แปลนชั้น GROUND-1(แสดงบริเวณส่วนปรับปรุง)	IN-36	แปลนฝ้ารับเพ็ชที่ 6		กรุทับด้วย ลามิเนตปิดผิว Formica or S6500ISM Travertine Duropal
IN-03	แปลนเดิมก่อนปรับปรุง ชั้น G (1)	IN-37	แปลนปรับอากาศชั้นที่ 6	P3	ผนังโครงไม้กระเบื้อง HMR ทหนา 6 มม.
IN-04	แปลนเดิมก่อนปรับปรุง ชั้น G (2)	IN-38	แบบขยายห้องประชุม,แปลนขยายพักคอย(ห้องโถง),รูปด้าน E1		แผ่นลามิเนต Formica or Equal ทหนา 0.8 มม. สี PL 0281 M
IN-05	แปลนตำแหน่งมุมมอง ชั้น G	IN-39	แปลนขยายนอนพักเคาน์เตอร์เตรียมอาหาร		Cherry (High Pressure Laminate) PNP มาตรฐานยุโรป
IN-06	ทัศนียภาพ มุมที่ 1,2,3,4	IN-40	แปลนขยายด้าน E1,รูปด้าน E1	P4	ผนังโครงคร่า เหล็กชุบสังกะสี เบอร์ 24 ฉาบเรียบรอยต่อ ทาสีทาภายใน(เลือกภายหลัง)
IN-07	แปลนพื้นที่ส่วนปรับปรุงและเฟอร์นิเจอร์	IN-41	แปลนขยายด้าน E2,แปลนขยายด้าน E5,รูปด้าน E2,รูปด้าน E5		แผ่นยิปซัมตราช้าง12มม. ขอบลาด 120x240ซม.
IN-08	แปลนฝ้าเพดานส่วนจัดรถ	IN-42	แปลนขยายด้าน E3,แปลนขยายด้าน E4,รูปด้าน E3,รูปด้าน E4	P5	ผนังเก่า ทาสีทาภายใน(เลือกภายหลัง)
IN-08A	รูปตัดฝาระแนง	IN-43	แปลนขยายห้องออกกำลังกาย		รายการพื้น
IN-09	แปลนไฟฟ้าแสงสว่าง	IN-44	แปลนขยายด้าน E1,รูปด้าน E1		
IN-10	แปลนขยายส่วนทางเข้าชั้น G	IN-45	แปลนขยายด้าน E2,รูปด้าน E2	F1	
IN-11	แปลนขยายส่วนพักคอยชั้น G,รูปด้าน SA	IN-46	แปลนขยายด้าน E3,รูปด้าน E3	F2	ปูทับด้วยพื้น LVT 5mm,Armstrong or Nature Wood or BFM or Equal
IN-12	แปลนขยายส่วนพักคอยชั้น G (2),รูปด้าน SB , แบบขยายFB01	IN-47	แปลนขยายด้าน E4,รูปด้าน E4		
IN-13	แปลนไฟฟ้าแสงสว่าง,สวิทช์ ชั้นที่ 1	IN-48	แปลนระบบประปา/ระบบน้ำทิ้งซึ่งใช้งาน	F3	พื้นโครงเหล็กกล่องกรุแผ่นพื้น เมเจอร์ ผิวเรียบ รุ่น ขอบตรง ขนาด 120 x 240 x 2.0 ซม. ลีออร์มชาติ ปูทับด้วย ไม้พื้นลามิเนต UNIX Click Lock 8 มม รุ่น MD1067 สี Canyon Barn Oak
IN-14	แปลนพื้นที่ส่วนปรับปรุงหน้าลิฟต์, ทัศนียภาพ มุมมองที่ 5			F4	พื้นเดิมขัด-ปรับระดับปูทับด้วยพื้น LVT 5mm, Armstrong or Nature Wood or BFM or Equal
IN-15	แบบปรับปรุงหน้าลิฟต์			F5	พื้น ไม้สักจ้อยหนา20มม.ย้อมสีออร์มชาติหรือพื้นสีโครงเหล็ก35x752.3มม.@0.60ม.#ทาสีกันสนิม
IN-16	แปลนแสดงมุมมองให้พื้น ชั้น (ก่อนปรับปรุง)			F6	พื้นเดิมขัด-ปรับระดับปูทับด้วยกระเบื้องยางม้วนArmstrong or Nature Wood or BFM or Equal
IN-17	แปลนเฟอร์นิเจอร์ห้องโถง ชั้นที่ 1 (1), ทัศนียภาพ มุมมองที่ 1 (FB-02)			F7	แผ่นยางกันกระแทก Rubber Tile Classic ทหนา 20 มม. ขนาด 50x50 ซม.
IN-18	แปลนเฟอร์นิเจอร์ห้องโถง ชั้นที่ 1 (2), ทัศนียภาพ มุมมองที่ 2, 3				รายการฝ้าเพดาน
IN-19	แปลนขยาย FB-02				
IN-20	แปลนขยาย FB-03			C1	แผ่นยิปซัมมาตรฐาน ตราช้าง ขอบลาด 9 มม. 1200X2400 มม.
IN-21	แปลนขยาย FB-04 ชั้นลอย			C2	ผนังโครงคร่า เหล็กชุบสังกะสี เบอร์ 24 ฉาบเรียบรอยต่อ แผ่นยิปซัมบอร์ดAcoustic Board 12.5mm.T-Bar Aluminiumอลี ตราช้าง
IN-22	แปลนชั้นลอย (แสดงบริเวณส่วนปรับปรุง)				
IN-23	แปลนเดิมก่อนปรับปรุงชั้นลอย				
IN-23A	แปลนพื้นที่รื้อถอนผนังประตู/ช่องกระจกโลจชั้นลอย				
IN-24	แปลนชั้นลอยหลังปรับปรุง, ทัศนียภาพ มุมมองที่ 1				
IN-25	แปลนพื้นที่ส่วนผนัง,รูปด้าน E1				
IN-26	แปลนไฟฟ้าแสงสว่างชั้นลอย ชั้นที่ 6				
IN-27	ผังพื้นที่ 6 (แสดงบริเวณส่วนปรับปรุง)				
IN-28	แปลนเดิมก่อนปรับปรุงและพื้นที่รื้อถอนผนังประตู/ช่องกระจกโลจชั้นที่ 6				
IN-28A	แปลนพื้นที่รื้อถอนผนังประตู/ช่องกระจกโลจชั้นที่ 6				
IN-29	แปลนมุมมองส่วนปรับปรุงชั้นที่ 6 (1), ทัศนียภาพ มุมที่ 1, 2				
IN-30	แปลนมุมมองส่วนปรับปรุงชั้นที่ 6 (2), ทัศนียภาพ มุมที่ 3, 4				
IN-31	แปลนมุมมองส่วนปรับปรุงชั้นที่ 6 (3), ทัศนียภาพ มุมที่ 5, 6				
IN-32	แปลนผนังและเฟอร์นิเจอร์ชั้นที่ 6				
IN-33	แปลนพื้นที่ชั้นที่ 6				

สัญลักษณ์แบบ

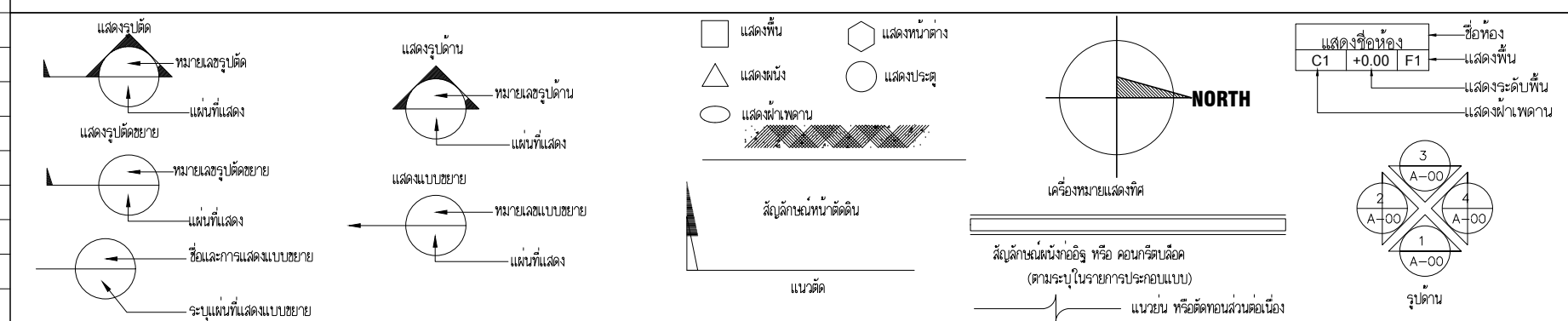

JOB NO. 0-00

PROJECT  
ปรับปรุงที่อาคารเรียนรวมและปฏิบัติการคณะ  
เพื่อรองรับกิจกรรมทางสังคม (Social Hubs)

SITE LOCATION :

OWNER  
คณะบดีวิทยาลัยสารพัดช่าง  
สถาบันเทคโนโลยีพระจอมเกล้าเจ้าคุณทหารลาดกระบัง

SWIPE

บริษัท สวิส จำกัด เลขที่ 99 ซอยสุขุมวิท 111 แขวงคลองเตย  
จำนวนชั้น 47 ชั้น 42 (ชั้นรวม/40) แขวงคลองเตย  
เขตคลองเตย กรุงเทพมหานคร 10210

PROJECT DIRECTOR

ARCHITECTS  
นาย ชนตรี นนธิ์จิตร ภา - สด.21597  
54/201 ม.พิชชาภิรมย์ ซ.พหลโยธิน 3  
ถ.พหลโยธิน ด.เสนานิคม อ.คลองเตย  
จ.กรุงเทพมหานคร 10210

STRUCTURAL ENGINEERS

ELECTRICAL ENGINEERS

MECHANICAL ENGINEERS

SANITARY ENGINEERS

INTERIOR DESIGNERS

REVISIONS DATE

KEYPLAN

WORKING DRAWING

DRAWING TITLE SCALE

รายการประกอบแบบ

DRAWING SIZE A3

DRAWING NO. IN-01

DATE 11-09-2068 TOTAL 00

FILE : 000-000\0000\FOR CON\

Notes  
This drawing is Copyrighted. All Contractors must check all dimensions  
on site. Only signed dimensions and grid lines are to be used from  
this drawing. All other dimensions must be reported immediately to the Architect or  
Engineer concerned before proceeding.

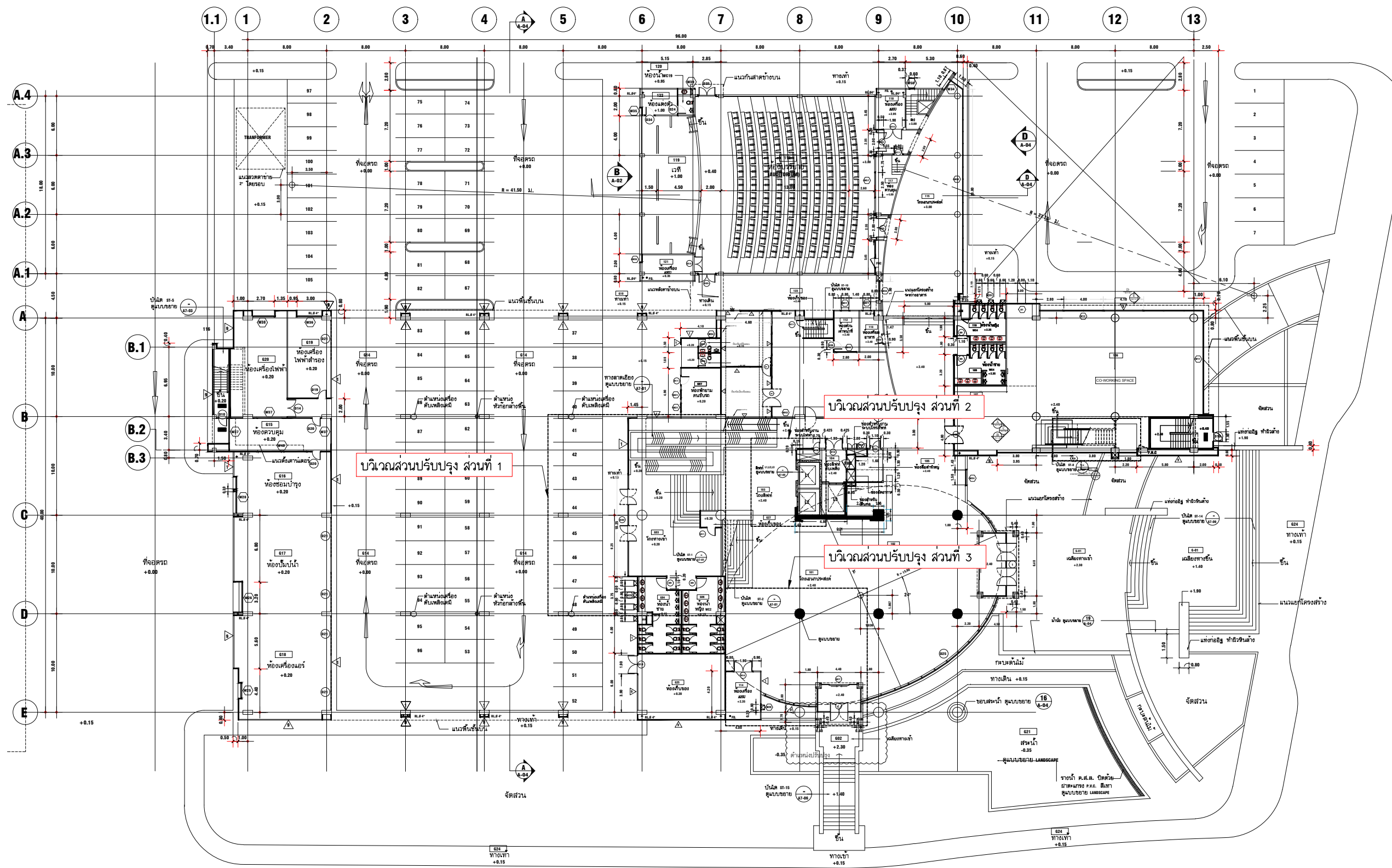



แปลนชั้น GROUND-1 (แสดงบริเวณส่วนปรับปรุง)  
 มาตรฐาน  
 1:400

JOB NO. 0-00

PROJECT  
 บริษัทที่ปรึกษาด้านวิศวกรรมและสถาปัตยกรรม  
 เพื่อรองรับกิจกรรมทางสังคม (Social Hubs)

SITE LOCATION

OWNER  
 คณะมนตรีผู้มีส่วนได้ส่วนเสีย  
 สถาบันเทคโนโลยีพระจอมเกล้าเจ้าคุณทหารลาดกระบัง

บริษัท สแวง จำกัด เลขที่ 99 ซอยสุขุมวิท 111 แขวงคลองเตย  
 เขตวัฒนา 47 เมตร 42 (แขวงคลองเตย) แขวงคลองเตย  
 เขตวัฒนา กรุงเทพมหานคร 10210

PROJECT DIRECTOR

ARCHITECTS  
 นาย ชุตติชัย ธีรชิต ภู - ส.ศ. 21597  
 54/201 นนทบุรี 11111 ซ. พหลโยธิน 3  
 ต. พหลโยธิน อ. ดอนเมือง  
 จ. กรุงเทพมหานคร 10210

STRUCTURAL ENGINEERS

ELECTRICAL ENGINEERS

MECHANICAL ENGINEERS

SANITARY ENGINEERS

INTERIOR DESIGNERS

REVISIONS DATE

N  
 KEYPLAN

WORKING DRAWING

DRAWING TITLE	SCALE
แปลนชั้น GROUND-1 (แสดงบริเวณส่วนปรับปรุง)	

DRAWING SIZE A3

DRAWN Architect Home.co.,Ltd	DRAWING NO.
CHECKED	N-02
APPROVED	
DATE 11-09-2068	TOTAL 00

FILE : 000-000\0000\FOR CON\

Notes

ทุกสิ่งทุกอย่างใน Copyrighted All Contractors must check all dimensions  
 on site. Only signed dimensions and grid lines are to be used from  
 this drawing. All other dimensions must be reported immediately to the Architect  
 or Engineer concerned before proceeding.

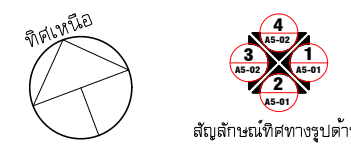

สัญลักษณ์ที่ต่างรูปตาม

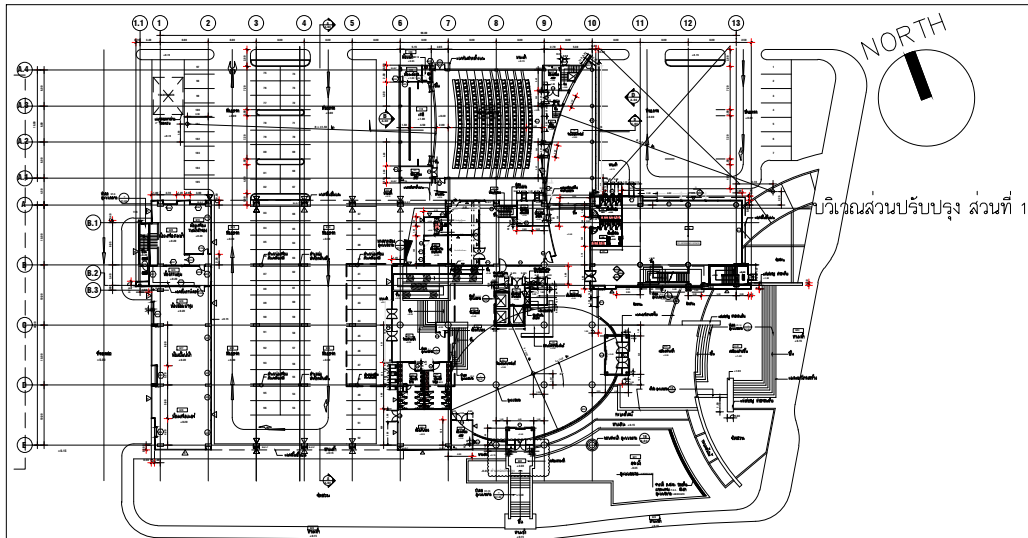

KEYPLAN FLOOR GROUND-1

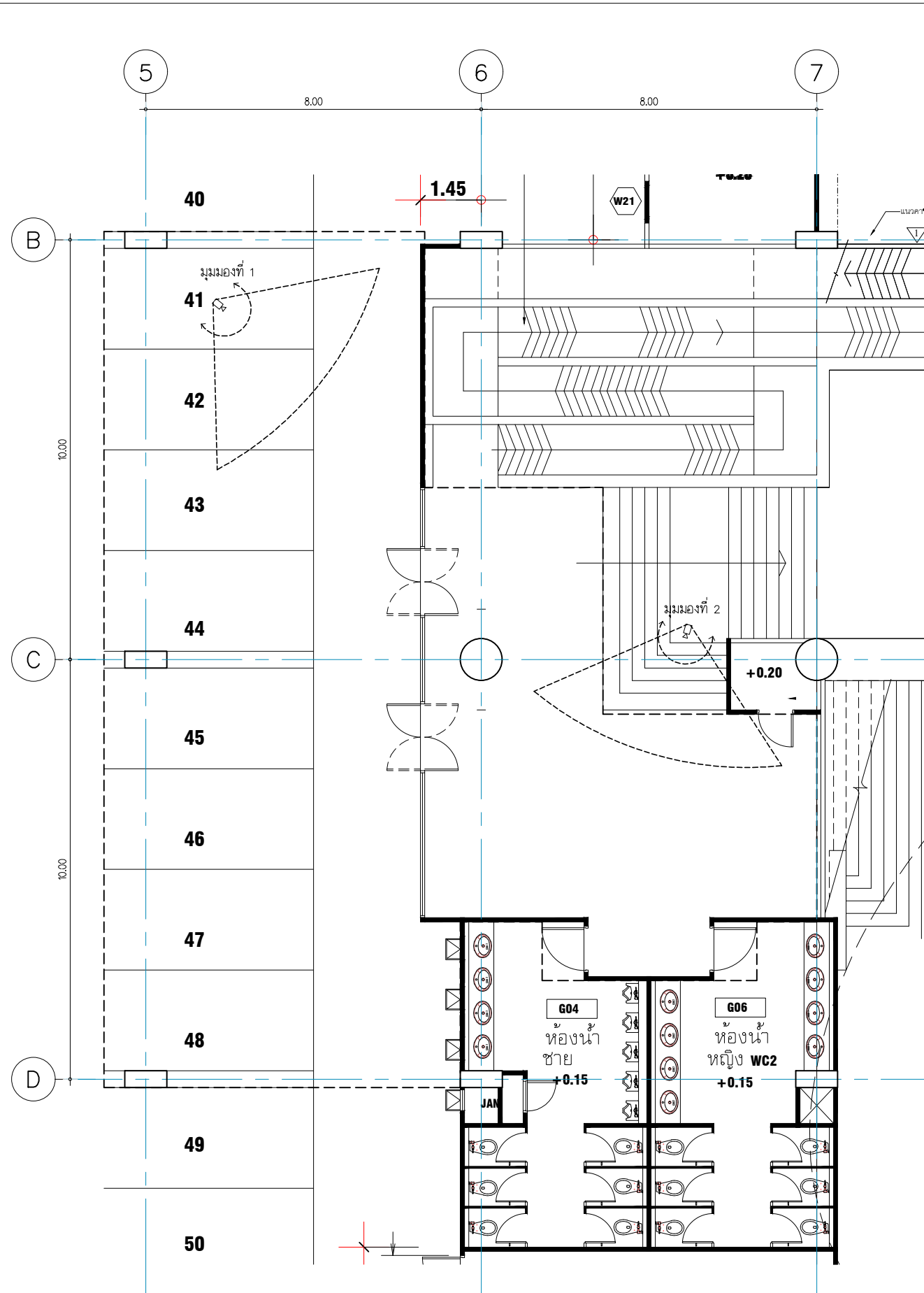
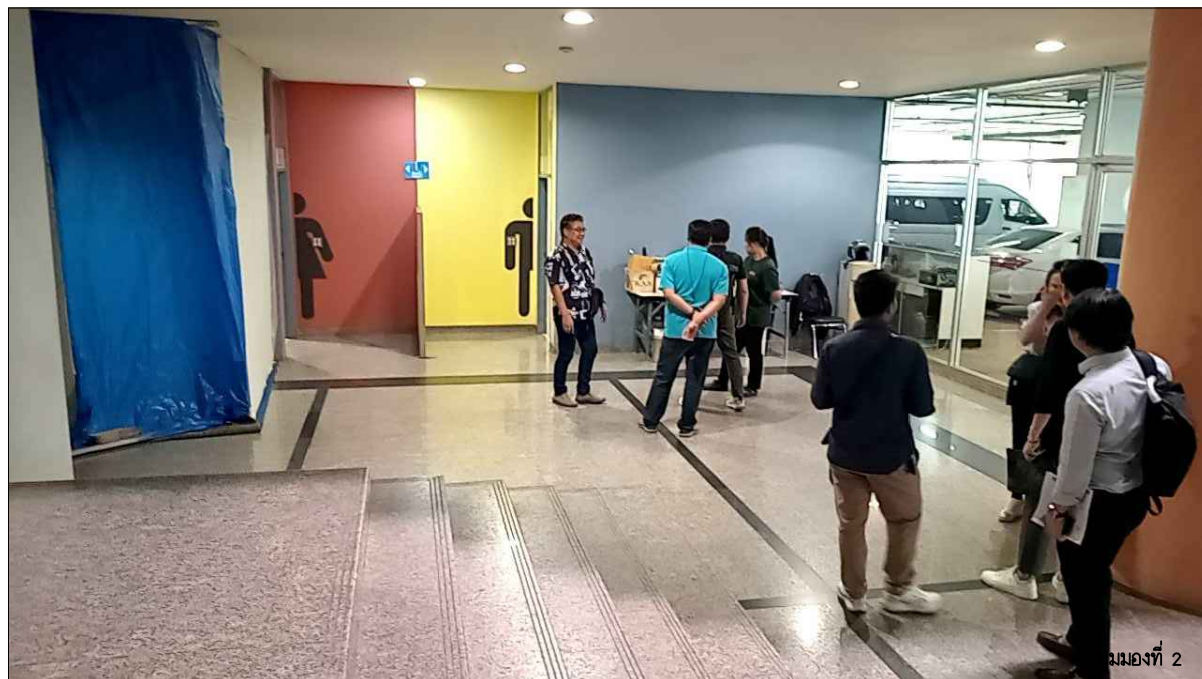

แปลนเดิมก่อนปรับปรุง ชั้น G (1)

มาตราส่วน

1:120

JOB NO. 0-00

PROJECT  
ปรับปรุงที่อาคารวิศวกรรมและปฏิบัติการคณะ  
เพื่อรองรับกิจกรรมทางสังคม (Social Hubs)

SITE LOCATION:

OWNER  
คณะวิศวกรรมศาสตร์ มหาวิทยาลัยเทคโนโลยีพระจอมเกล้าพระนครเหนือ

บริษัท สเปค จำกัด เลขที่ 99 ซอยสุขุมวิท 111 แขวงคลองเตย  
จตุจักร กรุงเทพฯ 10110 (เลขที่ 42 ซอยสุขุมวิท/40) แขวงจตุจักร  
เขตจตุจักร กรุงเทพมหานคร 10210

PROJECT DIRECTOR

ARCHITECTS  
นาย ชนตรี เกียรติยศ ภ. - สด. 21597  
54/201 มหาวิทยาลัยเทคโนโลยีพระจอมเกล้าพระนครเหนือ 3  
จตุจักร กรุงเทพฯ 10210

STRUCTURAL ENGINEERS

ELECTRICAL ENGINEERS

MECHANICAL ENGINEERS

SANITARY ENGINEERS

INTERIOR DESIGNERS

REVISIONS

DATE

N  
KEYPLAN

WORKING DRAWING

DRAWING TITLE

SCALE

แปลนเดิมก่อนปรับปรุง ชั้น G (1)

DRAWING SIZE A3

DRAWN

Architect Home.co.,Ltd

CHECKED

APPROVED

DATE 11-09-2068

TOTAL 00

FILE : 000-000\0000\FOR CON\-

Notes

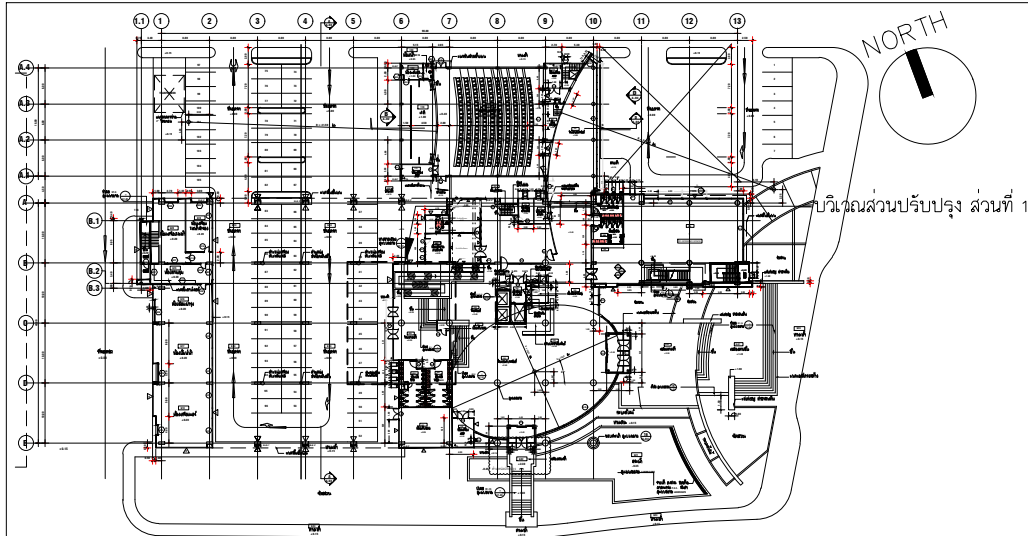

KEYPLAN FLOOR GROUND-1

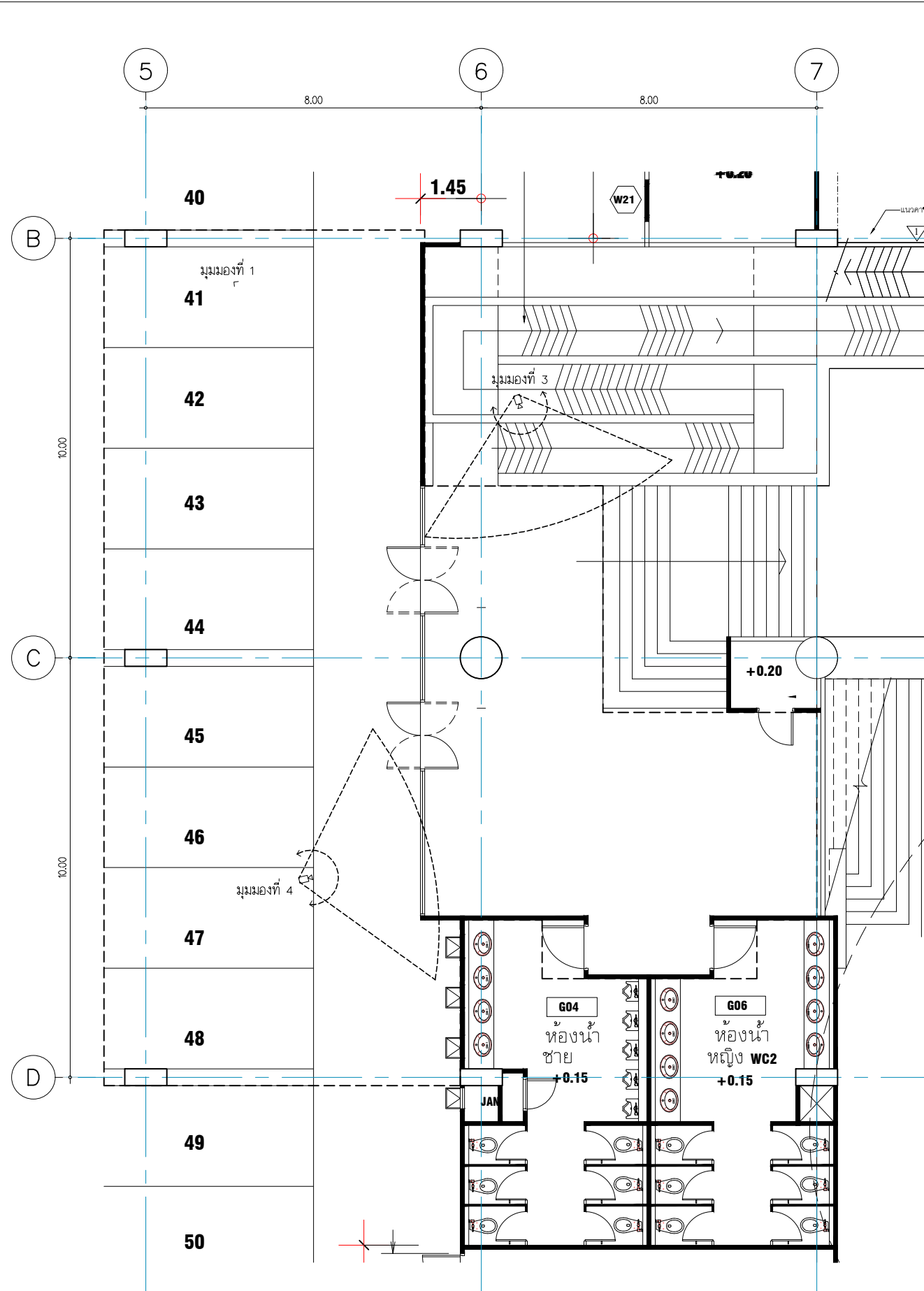
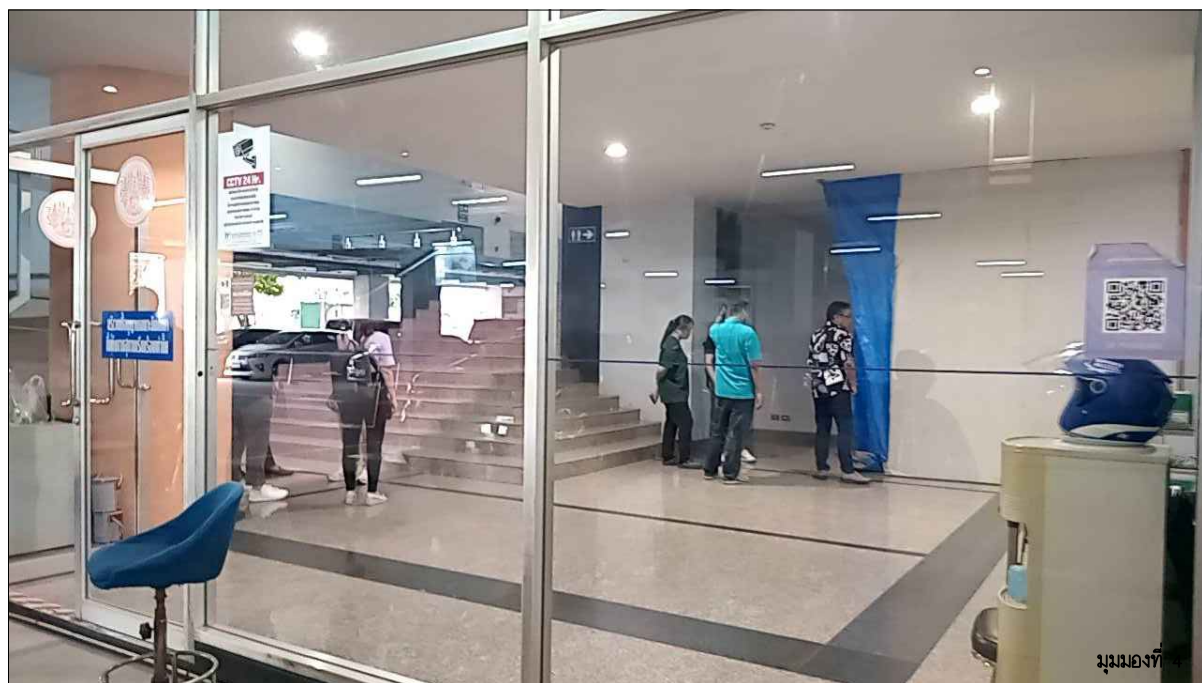

แปลนเดิมก่อนปรับปรุง ชั้น G (2)

มาตราส่วน 1:120

JOB NO. 0-00

PROJECT  
ปรับปรุงพื้นที่อาคารเรียนรวมและปฏิบัติการคณะ  
เพื่อรองรับกิจกรรมทางสังคม (Social Hubs)

SITE LOCATION

OWNER  
คณะบดีวิทยาลัยวิศวกรรมศาสตร์ มหาวิทยาลัยเทคโนโลยีพระจอมเกล้าเจ้าคุณทหารลาดกระบัง



SWIPE

บริษัท สเปซ จำกัด เลขที่ 99 อาคารสีหราชมนตรี งามวงศ์วาน  
ตรงส่วน 47 เลขที่ 42 (ชั้น 42/40) แขวงจตุจักร  
เขตจตุจักร กรุงเทพมหานคร 10210

PROJECT DIRECTOR

ARCHITECTS  
นาย ธนพงศ์ เกียรติยศ ก - สด.21597  
54/201 มหาวิทยาลัยเทคโนโลยีพระจอมเกล้าเจ้าคุณทหารลาดกระบัง  
ถ.พหลโยธิน ต.สนมว.บึง อ.สนมว.บึง  
จ.กรุงเทพมหานคร 10210

STRUCTURAL ENGINEERS

ELECTRICAL ENGINEERS

MECHANICAL ENGINEERS

SANITARY ENGINEERS

INTERIOR DESIGNERS

REVISIONS DATE

N  
KEYPLAN

WORKING DRAWING

DRAWING TITLE	SCALE
แปลนเดิมก่อนปรับปรุง ชั้น G (2)	
DRAWING SIZE A3	
DRAWN	DRAWING NO.
Architect Home.co.,Ltd	IN-04
CHECKED	
APPROVED	
DATE 11-09-2068	TOTAL 00
FILE : 000-000\0000\FOR CON\	

Notes  
This drawing is Copyrighted. All Contractors must check all dimensions on site. Only signed dimensions and grid lines are to be used from this drawing. All dimensions must be reported immediately to the Architect or Engineer concerned before proceeding.

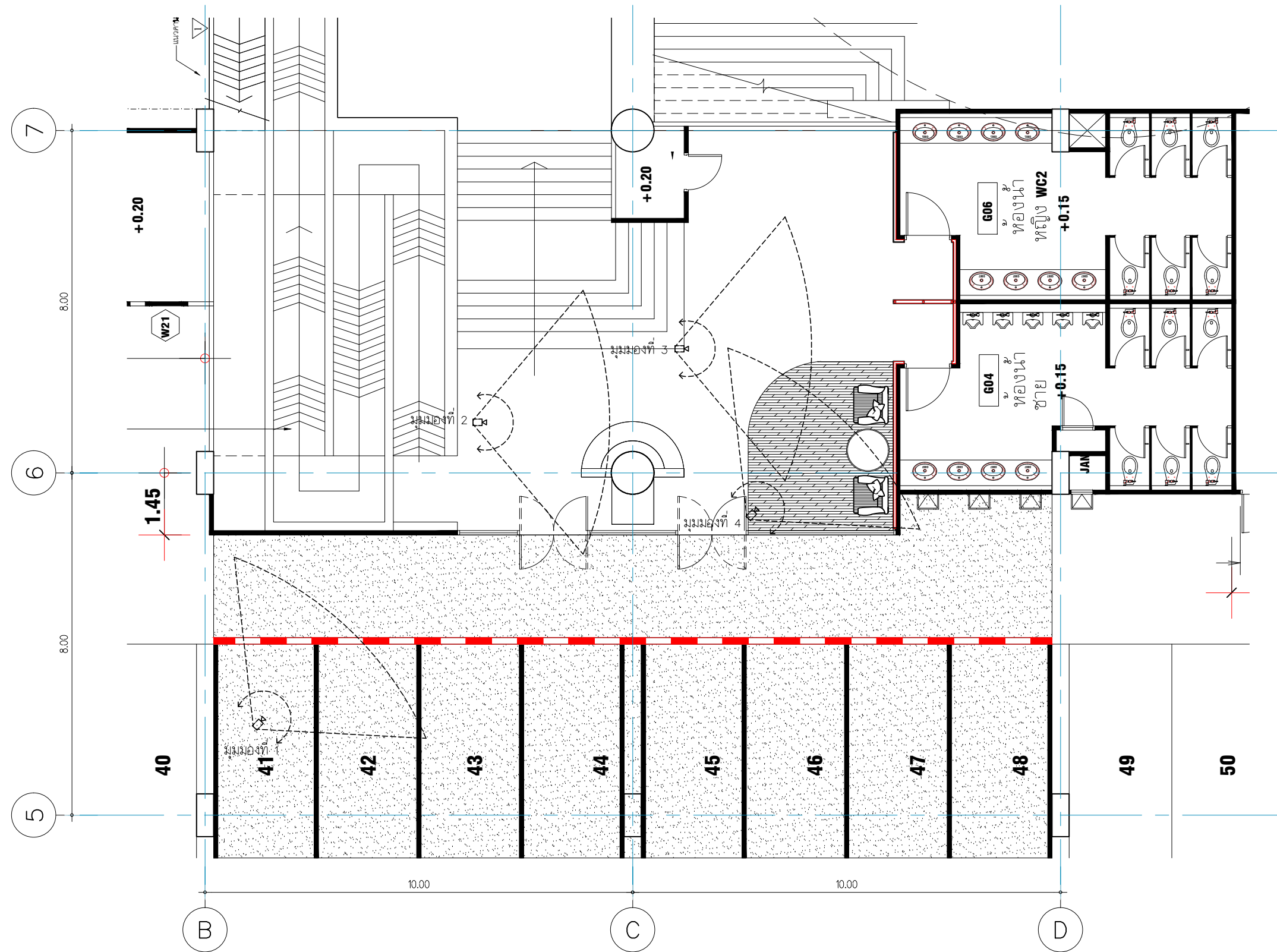
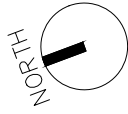

แปลนตำแหน่งมุมมอง ชั้น G  
 มาตรฐาน 1:100

JOB NO. 0-00

PROJECT  
 บริษัทที่ปรึกษาด้านวิศวกรรมและสถาปัตย์กรรมการพัฒนา  
 เพื่อรองรับกิจกรรมทางสังคม (Social Hubs)

SITE LOCATION:

OWNER  
 คณะมนตรีผู้มีส่วนได้ส่วนเสีย  
 สถาบันเทคโนโลยีพระจอมเกล้าเจ้าคุณทหารลาดกระบัง



บริษัท สเปค จำกัด เลขที่ 99 ซอยสุขุมวิท 111 แขวงคลองเตย  
 เขตวัฒนา 47 เขต 42 (คลองเตย/40) แขวงคลองเตย  
 เขตวัฒนา กรุงเทพมหานคร 10210

PROJECT DIRECTOR

ARCHITECTS

นาย ชนตรี เกียรติยศ ภ. - ส. 21597  
 54/201 น. พิศายิณี ชาติพงษ์อินทร์  
 จ. พิศายิณี ด. ส. 21597  
 จ. พิศายิณี 10210

STRUCTURAL ENGINEERS

ELECTRICAL ENGINEERS

MECHANICAL ENGINEERS

SANITARY ENGINEERS

INTERIOR DESIGNERS

REVISIONS DATE



KEYPLAN

WORKING DRAWING

DRAWING TITLE SCALE

แปลนตำแหน่งมุมมอง ชั้น G

DRAWING SIZE A3

DRAWN ARCHITECT Home.co.,Ltd

CHECKED

APPROVED

DATE 11-09-2068 TOTAL 00

FILE : 000-000\0000\FOR CON\

Notes

With drawing is Copyrighted. All Contractors must check all dimensions on site. Only signed dimensions and grid lines are to be used from this drawing. All changes must be reported immediately to the Architect or Engineer concerned before proceeding.

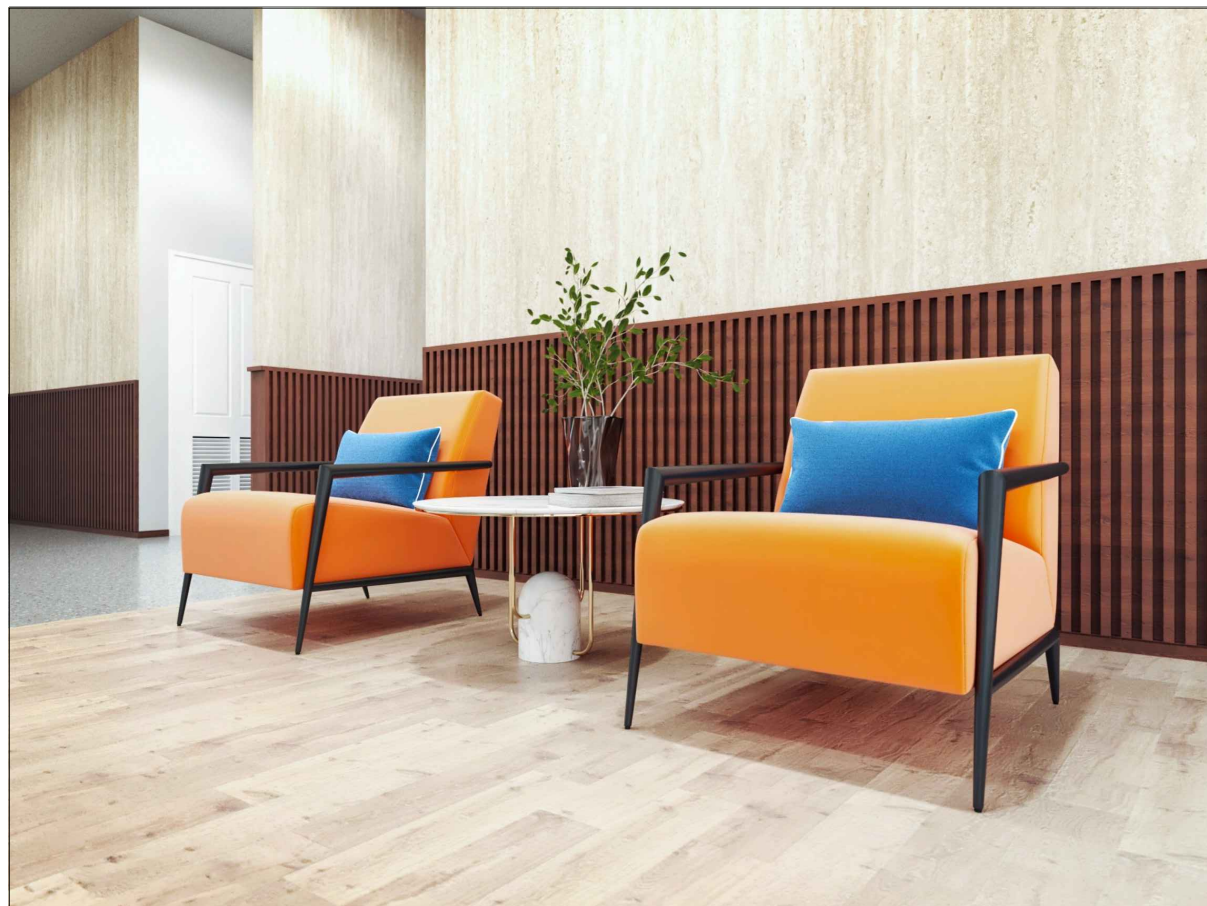
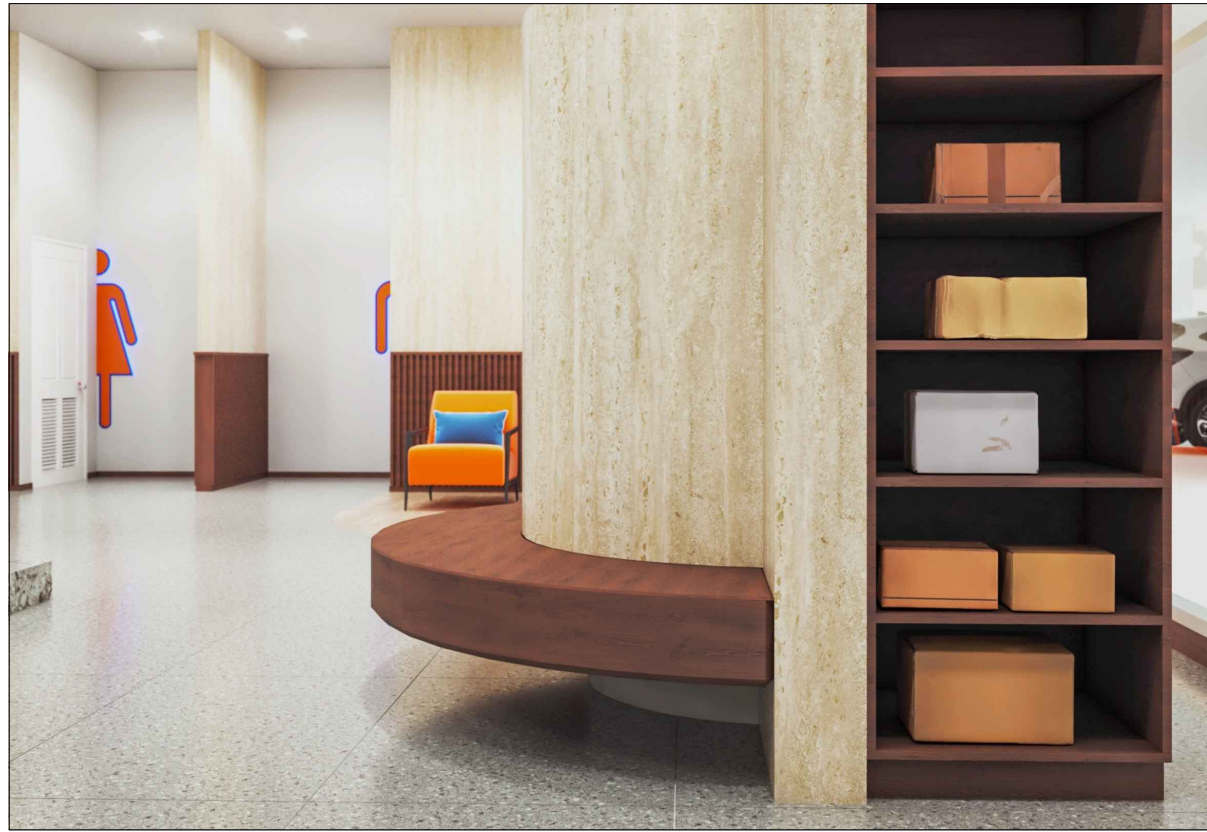



ทัศนียภาพ มุมที่ 1,2,3,4

JOB NO. 0-00

PROJECT  
ปรับปรุงที่อาคารเรียนรวมและปฏิบัติการคณะ  
เพื่อรองรับกิจกรรมทางสังคม (Social Hubs)

SITE LOCATION :

OWNER  
คณะบดีวิทยาลัยวิศวกรรมศาสตร์  
สถาบันเทคโนโลยีพระจอมเกล้าเจ้าคุณทหารลาดกระบัง

บริษัท สเปค จำกัด เลขที่ 99 ซอยสุขุมวิทซอย 9 แขวงคลองเตย  
จตุจักร กรุงเทพฯ 10110 (เลขที่ 42 (ข.บจว/40) แขวงจตุจักรของ  
เขตจตุจักร กรุงเทพมหานคร 10210

PROJECT DIRECTOR  
=

ARCHITECTS  
นาย ชนุตม์ เกียรติยศ ภู - สด.21597  
54/201 หมู่ 1 ซอยสุขุมวิท 33 ซอยสุขุมวิท 33  
จตุจักร กรุงเทพฯ 10210

STRUCTURAL ENGINEERS  
=

ELECTRICAL ENGINEERS  
=

MECHANICAL ENGINEERS  
=

SANITARY ENGINEERS  
=

INTERIOR DESIGNERS  
=

REVISIONS	DATE

KEYPLAN

WORKING DRAWING

DRAWING TITLE	SCALE
ทัศนียภาพ มุมที่ 1,2,3,4	

DRAWING SIZE A3

DRAWN	DRAWING NO.
Architect Home.co.,Ltd	IN-06
CHECKED	
APPROVED	

DATE 11-09-2068 TOTAL 00

FILE : 000-000\0000\FOR CON\-

Notes  
This drawing is Copyrighted. All Contractors must check all dimensions  
on site. Only signed dimensions and grid lines are to be used from  
this drawing. Any changes must be reported immediately to the Architect or  
Engineer concerned before proceeding.

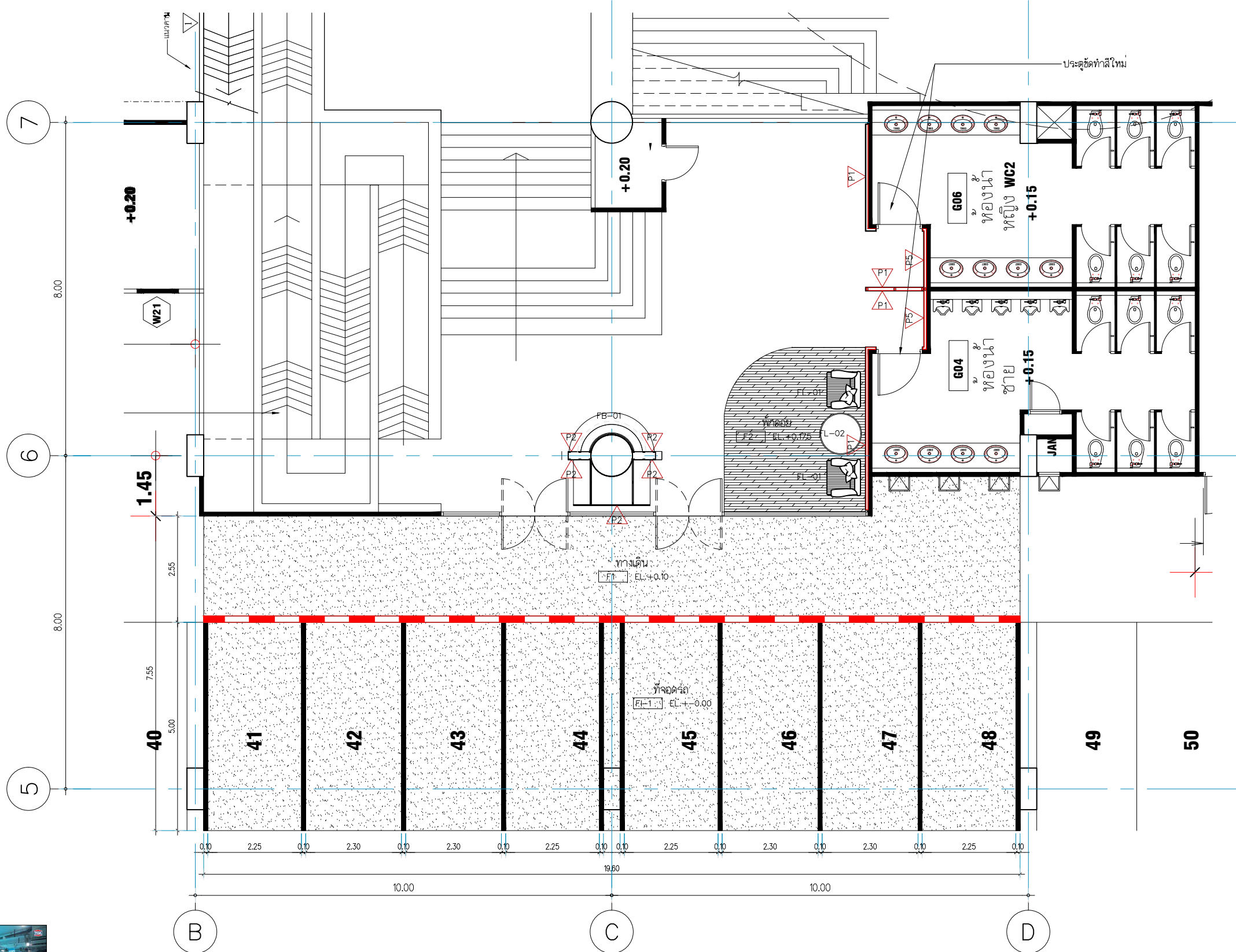
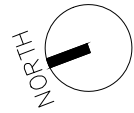

F1 พื้นที่จ้อดกร (Epoxy Self-Leveling) กระจายเฉยติดตามค้ำและนํ้า ผลิตกันท์



F2 พื้นปูแผ่นพื้น เฌอรา ผิวเรียบ รุ่น ขอบตรง ขนาด 120 x 240 x 2.0 ซม. สีธรรมชาติ บูทด้วยไม้พื้น SPC UNIX 4 mm Rustic Oak SP219

### แปลนพื้นที่ส่วนปรับปรุงและเฟอร์นิเจอร์

มาตราส่วน 1:100

JOB NO. 0-00

PROJECT  
ปรับปรุงที่อาคารเรียนรวมและปฏิบัติการคณะ  
เพื่อรองรับกิจกรรมทางสังคม (Social Hubs)

SITE LOCATION:

OWNER  
คณะมนตรีนิเทศศาสตร์  
สถาบันเทคโนโลยีพระจอมเกล้าเจ้าคุณทหารลาดกระบัง

บริษัท สเปค จำกัด เลขที่ 99 อพท.สีหราชามหาราช แขวงบางเขน  
จ.นนทบุรี 11000 โทร. 02-012-1597

PROJECT DIRECTOR

ARCHITECTS  
นาย ชนตรี น้อยจิตร ก. - ส. 21597  
54/201 นนทบุรี 11000 โทร. 02-012-1597

STRUCTURAL ENGINEERS

ELECTRICAL ENGINEERS

MECHANICAL ENGINEERS

SANITARY ENGINEERS

INTERIOR DESIGNERS

REVISIONS	DATE

KEYPLAN

WORKING DRAWING

DRAWING TITLE	SCALE
แปลนพื้นที่ส่วนปรับปรุง และเฟอร์นิเจอร์	

DRAWING SIZE A3

DRAWN	DRAWING NO.
Architect Home.co.,Ltd	N-07

CHECKED

APPROVED

DATE 11-09-2068 TOTAL 00

FILE : 000-000\0000\FOR CON\-

Notes  
This drawing is Copyrighted. All Contractors must check all dimensions  
on site. Only signed dimensions and grid lines are to be used from  
this drawing. Any changes must be reported immediately to the Architect or  
Engineer concerned before proceeding.

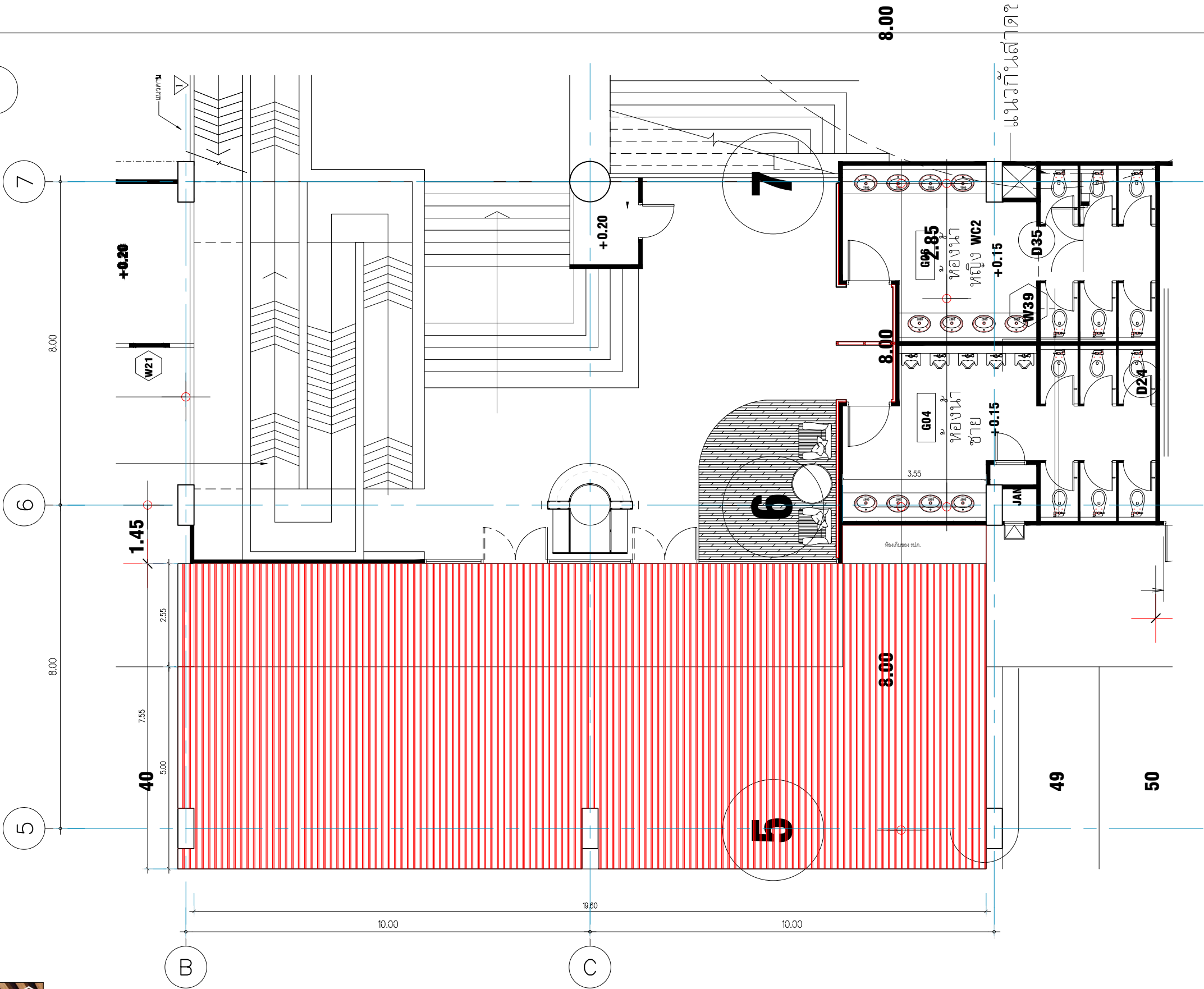
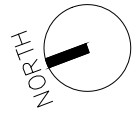

ฝ้าเพดานไม้เทียม ขนาด 150x50 @ 0.15 ม. (ตามแบบที่ศูนย์ภาพโครงการ)

แปลนฝ้าเพดานส่วนจอดรถ

มาตราส่วน 1:100

JOB NO. 0-00

PROJECT  
บริษัท อีอีซี อีอีซี อีอีซี จำกัด  
เพื่อรองรับกิจกรรมทางสังคม (Social Hubs)

SITE LOCATION :

OWNER  
ศูนย์พัฒนาระบบนิเวศน์  
สถาบันเทคโนโลยีพระจอมเกล้าเจ้าคุณทหารลาดกระบัง

1/19  
1.00  
4.50

บริษัท อีอีซี อีอีซี อีอีซี จำกัด เลขที่ 99 ซอยสุขุมวิท 111 แขวงคลองเตย  
จตุจักร กรุงเทพฯ 10110 (เลขที่ 42/111) แขวงคลองเตย  
เขตจตุจักร กรุงเทพมหานคร 10210

PROJECT DIRECTOR

ARCHITECTS  
นาย ชัยวัฒน์ ชัยวัฒน์ สถาปนิก - ส.ศ. 21597  
54/201 ม. 1 ซอยสุขุมวิท 111 แขวงคลองเตย  
จตุจักร กรุงเทพฯ 10210

STRUCTURAL ENGINEERS

ELECTRICAL ENGINEERS

MECHANICAL ENGINEERS

SANITARY ENGINEERS

INTERIOR DESIGNERS

REVISIONS

DATE

N  
KEYPLAN

WORKING DRAWING

DRAWING TITLE

SCALE

DRAWING SIZE A3

DRAWN  
Architect Home.co.,Ltd

CHECKED

APPROVED

DATE 11-09-2068

DRAWING NO.

TOTAL 00

FILE : 000-000\0000\FOR CON\

Notes  
This drawing is Copyrighted. All Contractors must check all dimensions  
on site. Only signed dimensions and grid lines are to be used from  
this drawing. Any changes must be reported immediately to the Architect or  
Engineer concerned before proceeding.

JOB NO. 0-00

PROJECT

ปรับปรุงที่อาคารเรียนรวมและปฏิบัติการคณะ  
เพื่อรองรับกิจกรรมทางสังคม (Social Hubs)

SITE LOCATION :

OWNER

คณะบดีมหาวิทยาลัยเทคโนโลยีพระจอมเกล้าธนบุรี  
สถาบันเทคโนโลยีพระจอมเกล้าเจ้าคุณทหารลาดกระบัง



บริษัท สเปค จำกัด เลขที่ 99 ซอยสุขุมวิท 111 แขวงคลองเตย  
จตุจักร กรุงเทพฯ 10110 (เลขที่ 42 ซอยสุขุมวิท/40) แขวงคลองเตย  
เขตจตุจักร กรุงเทพมหานคร 10210

PROJECT DIRECTOR

ARCHITECTS

นาย ชนตรี เกียรติยศ ภู - สด.21597

54/201 ม.ที่ 1 ซอยสุขุมวิท 33 ซอยสุขุมวิท 33

นาย ชนตรี เกียรติยศ ภู - สด.21597

จ.กรุงเทพฯ 10210

STRUCTURAL ENGINEERS

ELECTRICAL ENGINEERS

MECHANICAL ENGINEERS

SANITARY ENGINEERS

INTERIOR DESIGNERS

REVISIONS

DATE

N

KEYPLAN

WORKING DRAWING

DRAWING TITLE

รูปตัดฟ้าระแนง

SCALE

DRAWING SIZE A3

DRAWN

Architect Home.co.,Ltd

CHECKED

APPROVED

DATE 11-09-2068

DRAWING NO.

IN-8A

TOTAL 00

FILE : 000-000\0000\FOR CON\

Notes

This drawing is Copyrighted. All Contractors must check all dimensions  
on site. Only signed dimensions and grid lines are to be worked from.  
Discrepancies must be reported immediately to the Architect or  
Engineer concerned before proceeding.

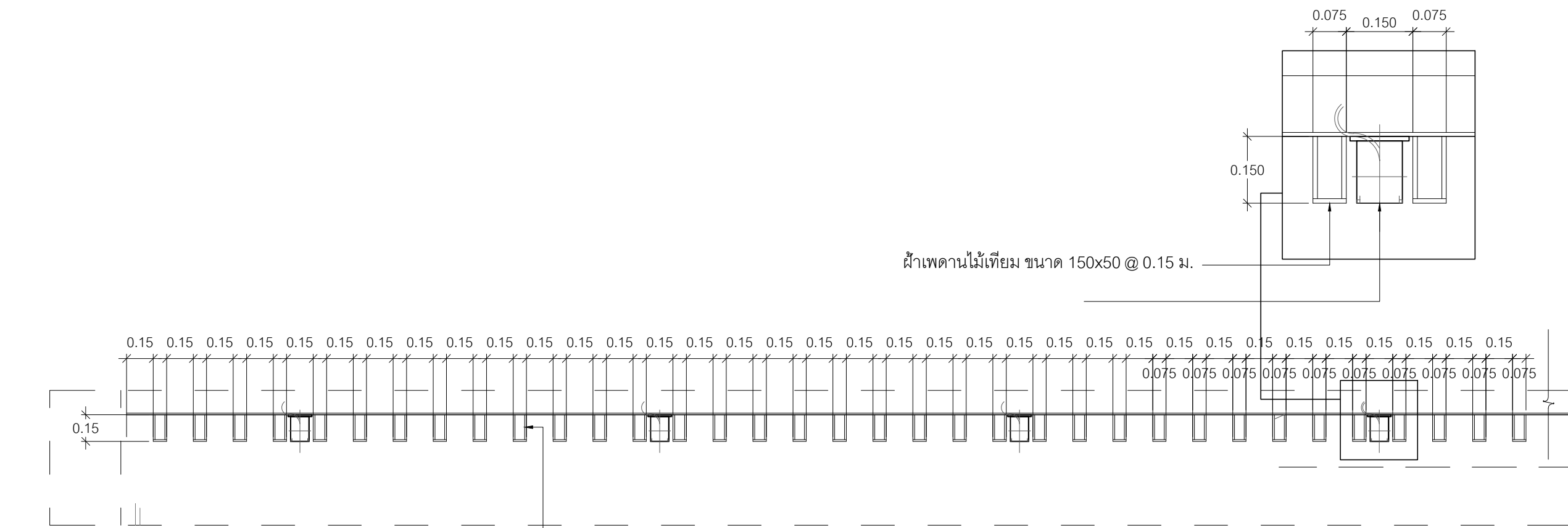

ฝ้าเพดานไม้เทียม ขนาด 150x50 @ 0.15 ม (ตามแบบทัศนียภาพโครงการ)  
กล่องไฟ.FLOODLIGHT Magnetic

# รูปตัดฟ้าระแนง

SCALE 1 : 25

01E

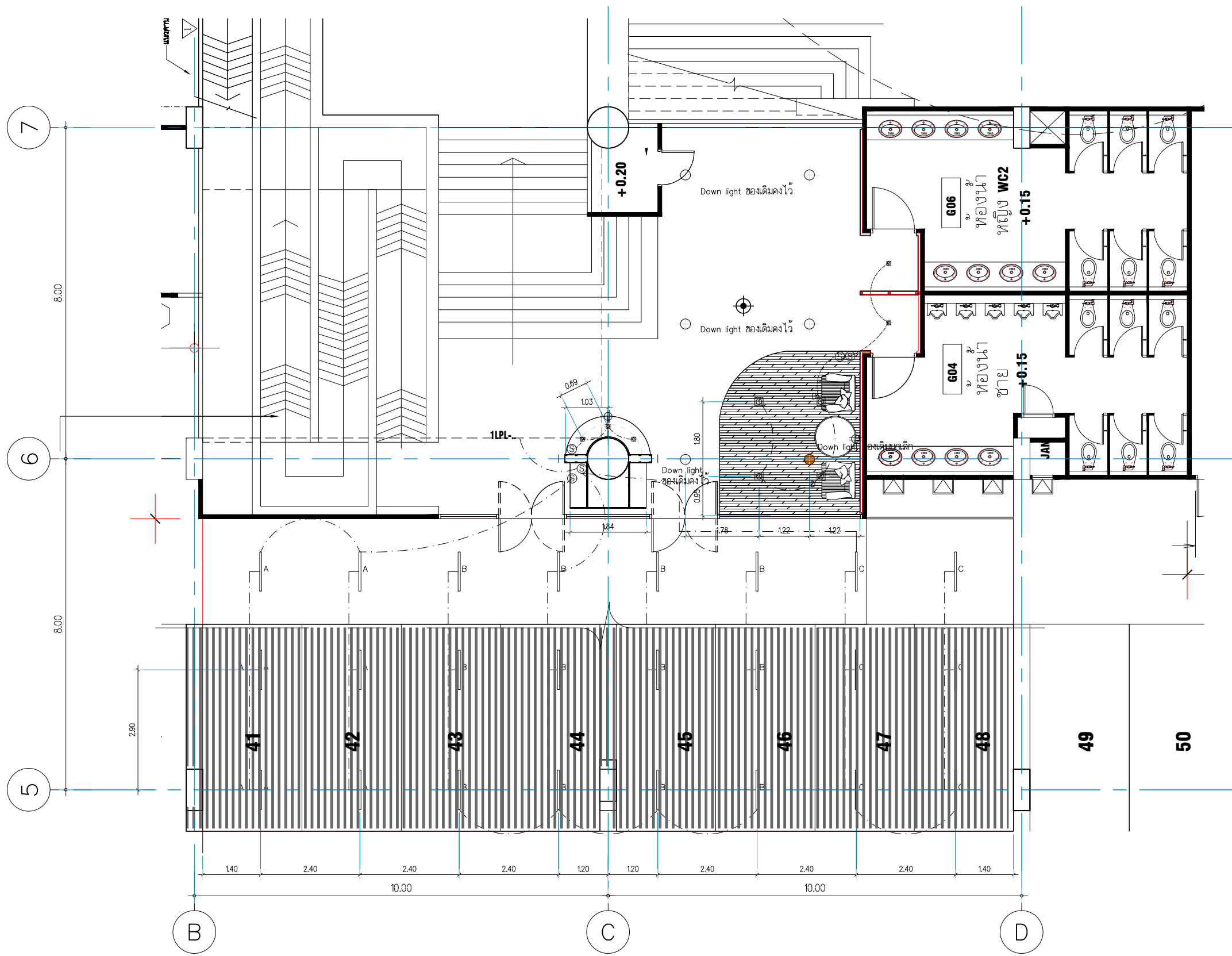



แปลนไฟฟ้าแสงสว่าง  
 มาตรฐาน 1:100

JOB NO. 0-00

PROJECT  
 บริษัทที่ปรึกษาด้านวิศวกรรมและสถาปัตยกรรม  
 เพื่อรองรับกิจกรรมทางสังคม (Social Hubs)

SITE LOCATION:

OWNER  
 คณะเทคโนโลยีสารสนเทศ  
 สถาบันเทคโนโลยีพระจอมเกล้าเจ้าคุณทหารลาดกระบัง

บริษัท สเปค จำกัด เลขที่ 99 ซอยสุขุมวิท 111 แขวงคลองเตย  
 เขตวัฒนา 47 หมู่ 42 (คลองเตย/40) แขวงคลองเตย  
 เขตวัฒนา กรุงเทพมหานคร 10210

PROJECT DIRECTOR

ARCHITECTS  
 นาย ชนตรี เกียรติยศ ก. - ส. 21597  
 54/201 หมู่ 1 ซอยสุขุมวิท 111 แขวงคลองเตย  
 เขตวัฒนา กรุงเทพมหานคร 10210

STRUCTURAL ENGINEERS

ELECTRICAL ENGINEERS

MECHANICAL ENGINEERS

SANITARY ENGINEERS

INTERIOR DESIGNERS

REVISIONS      DATE

KEYPLAN

WORKING DRAWING

DRAWING TITLE	SCALE
DRAWING SIZE A3	

DRAWN Architect Home.co.,Ltd	DRAWING NO.
CHECKED	
APPROVED	
DATE 11-09-2068	TOTAL 00

FILE : 000-000\0000\FOR CON\-

Notes  
 This drawing is Copyrighted. All Contractors must check all dimensions  
 on site. Only figured dimensions and grid lines are to be worked from.  
 Discrepancies must be reported immediately to the Architect or  
 Engineer concerned before proceeding.





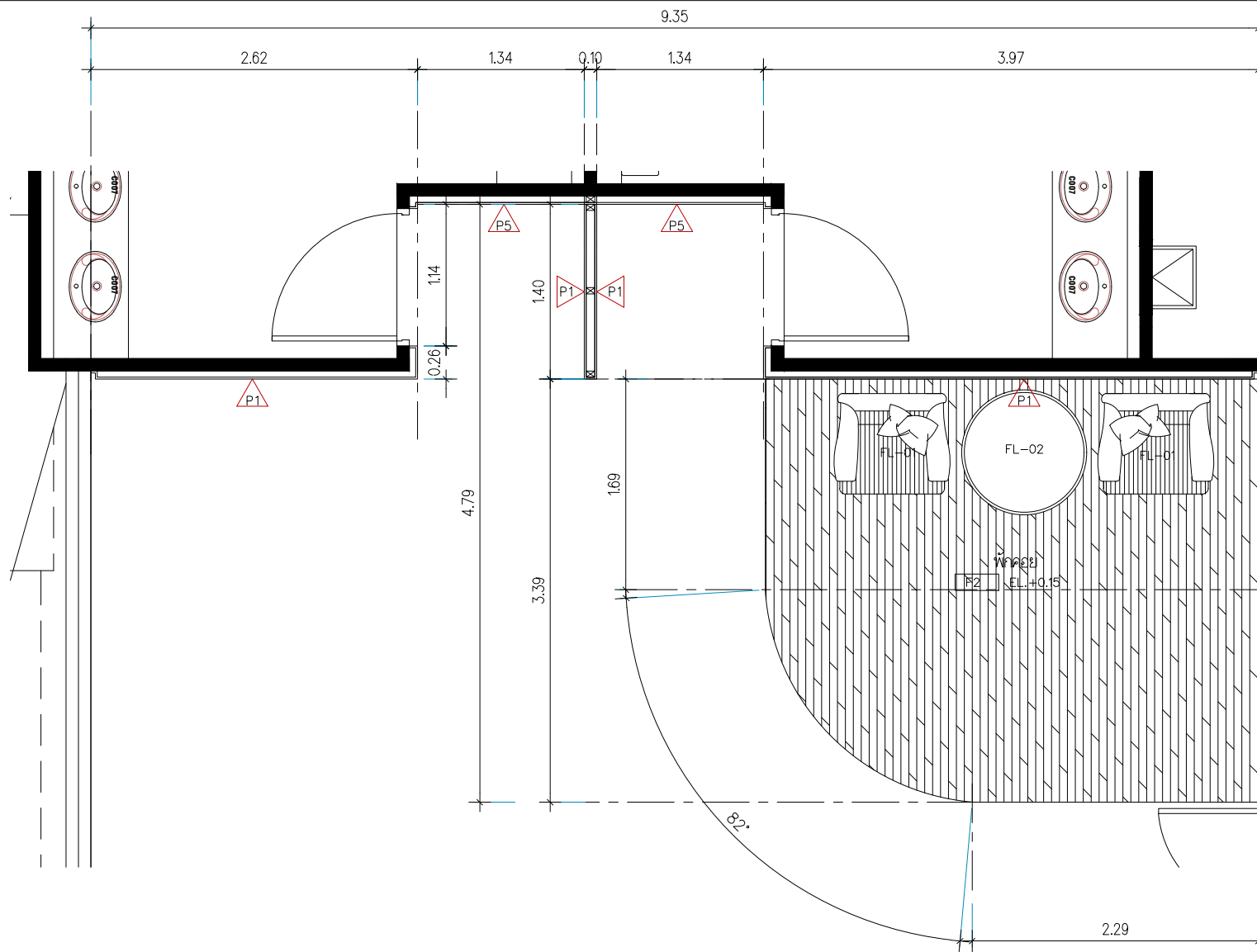

แปลนขยายส่วนพักผ่อนชั้น G (1)  
มาตราส่วน 1:50

P1 ผนังโครงไม้กระดานไม้เทียมรุ่น Classic ยาว 2.9m (เลือกสีภายหลัง)



บัวพื้น PVC CROBERN 9.5X240X1.5 ซม. สีบิช  
ผนังเดิมทาสีใหม่ (เลือกภายหลัง)

ผนังโครงไม้กระดาน HMRหนา 6 มม.  
กรุทับด้วย ลามิเนตปิดผิว CR5875LM Formica

P2 ผนังโครงไม้กระดาน HMR หนา 6 มม.  
กรุทับด้วยลามิเนตปิดผิว 5875LM Formica or Equal



บัวพื้น PVC CROBERN 9.5X240X1.5 ซม. สีบิช

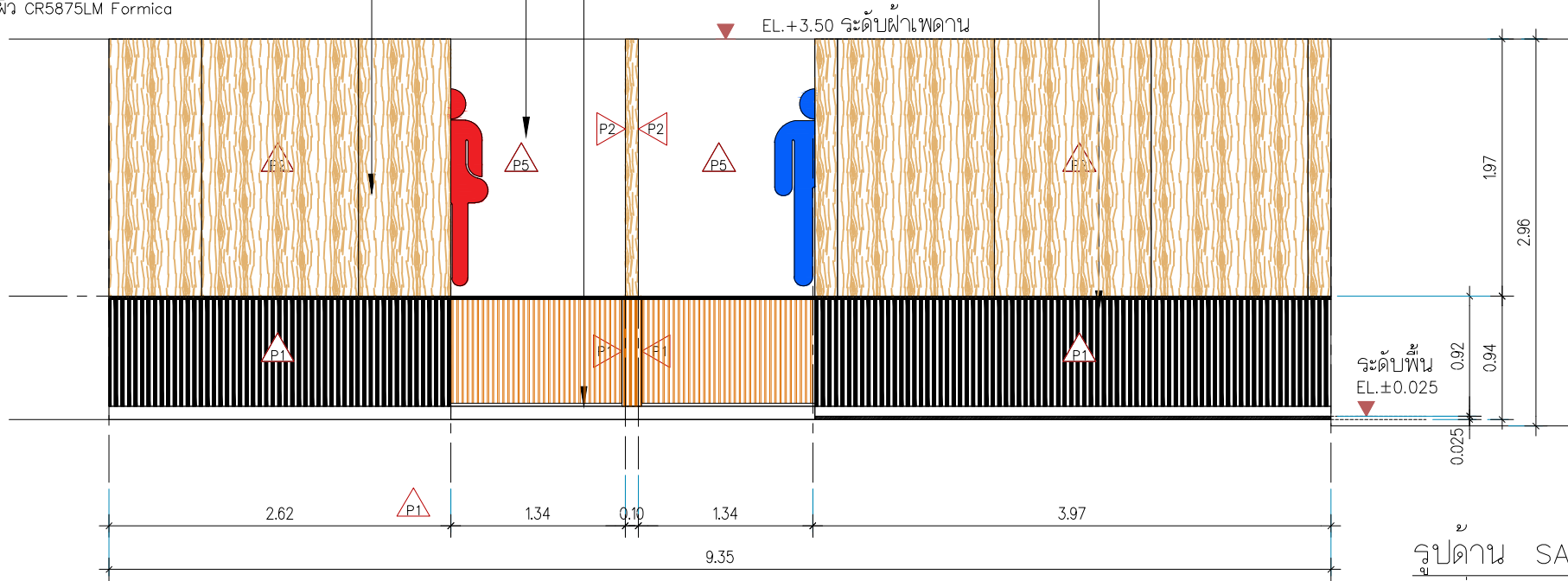

รูปด้าน SA  
มาตราส่วน 1:50

JOB NO. 0-00

PROJECT

ปรับปรุงพื้นที่อาคารเรียนรวมและปฏิบัติการคณะ  
เพื่อรองรับกิจกรรมทางสังคม (Social Hubs)

SITE LOCATION :

OWNER

คณะเจ้าหน้าที่ประสานงาน  
สถาบันเทคโนโลยีพระจอมเกล้าเจ้าคุณทหารลาดกระบัง



SWIPE

บริษัท สวิส จำกัด เลขที่ 99 อาคารซีทีทาวเวอร์ ถนนรามคำแหง  
จำนวนชั้น 47 ชั้น 42 (ชั้น 42/40) แขวงคลองจั่น  
เขตคลองจั่น กรุงเทพมหานคร 10210

PROJECT DIRECTOR

ARCHITECTS

นาย ชนพงศ์ เมืองจันทร์ ก - 581.21597

54/201 ม.วิเศษวิเศษ อ.พหลโยธิน 173

รพช.นนทบุรี อ.นนทบุรี นนทบุรี

กรุงเทพมหานคร 10210

STRUCTURAL ENGINEERS

ELECTRICAL ENGINEERS

MECHANICAL ENGINEERS

SANITARY ENGINEERS

INTERIOR DESIGNERS

REVISIONS

DATE

N

KEYPLAN

WORKING DRAWING

DRAWING TITLE

SCALE

แปลนขยายส่วนพักผ่อนชั้น G (1)

รูปด้าน SA

DRAWING SIZE A3

DRAWN

Architect Home.co.,Ltd

CHECKED

APPROVED

DATE 11-09-2068

FILE : 000-000\0000\FOR CON\

Notes

This Drawing is Copyrighted. All Contractors must check all dimensions on site. Only figured dimensions and grid lines are to be worked from. Discrepancies must be reported immediately to the Architect or Engineer concerned before proceeding.

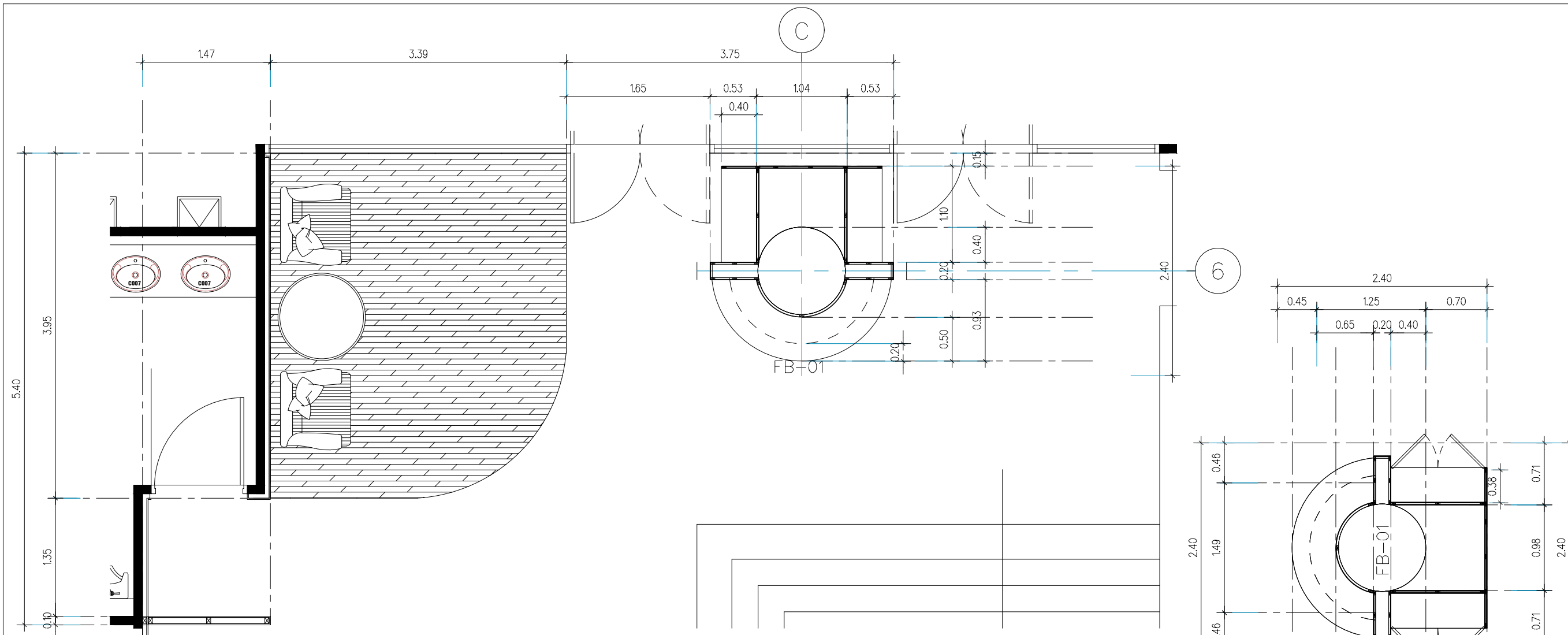

แปลนขยายส่วนพักคอยชั้น G (2)

มาตราส่วน 1:50

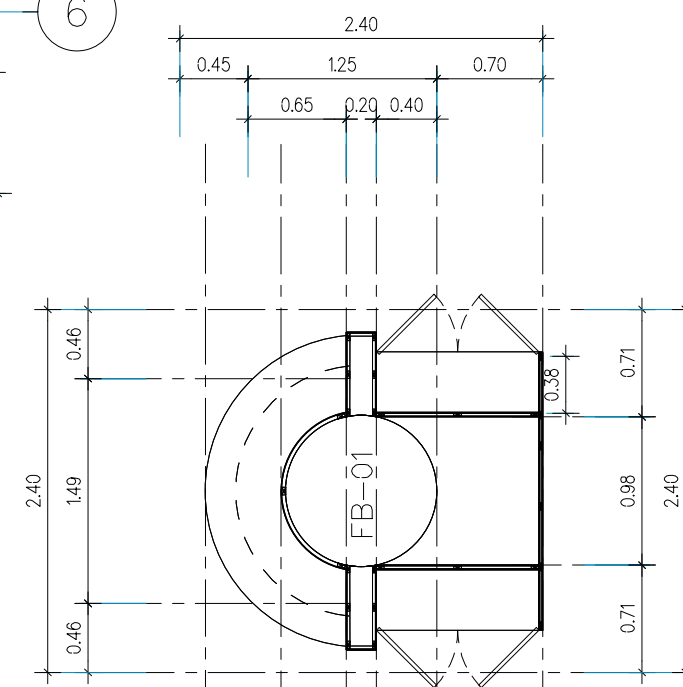

แปลนขยายFB-01

มาตราส่วน 1:50

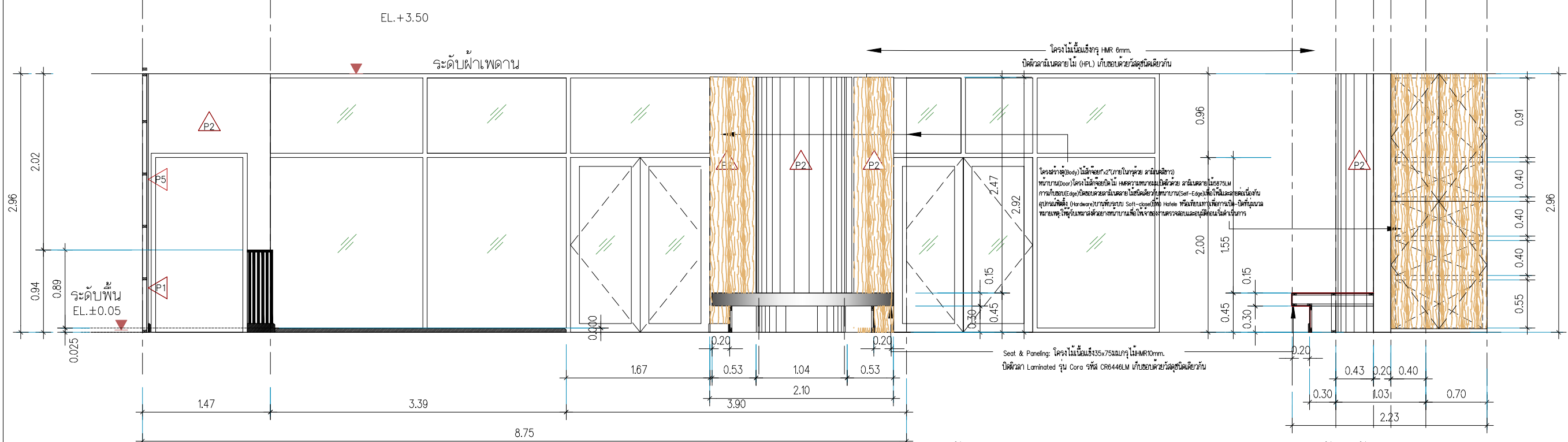

รูปदान SB

มาตราส่วน 1:50

รูปदानข้าง FB-01

มาตราส่วน 1:50

JOB NO. 0-00

PROJECT  
ปรับปรุงพื้นที่อาคารเรียนรวมและปฏิบัติการคณะ  
เพื่อรองรับกิจกรรมทางสังคม (Social Hubs)

SITE LOCATION :

OWNER  
คณะเทคโนโลยีสารสนเทศ  
สถาบันเทคโนโลยีพระจอมเกล้าเจ้าคุณทหารลาดกระบัง

บริษัท สวีป จำกัด เลขที่ 99 อาคารซี.ที.ทาวเวอร์ ถนนพหลโยธิน  
จตุจักร กรุงเทพฯ 10210 โทร. 02-211597  
นาย ชนพงศ์ เมืองจันทร์ 02-211597  
54/201 ม.ปิ่นเกล้า ซ.พหลโยธิน 73  
กรุงเทพฯ 10210  
นางสาว อธิษฐาน อธิษฐานเมือง

PROJECT DIRECTOR

ARCHITECTS

ELECTRICAL ENGINEERS

MECHANICAL ENGINEERS

SANITARY ENGINEERS

INTERIOR DESIGNERS

REVISIONS

DATE

KEYPLAN

WORKING DRAWING

DRAWING TITLE: แปลนขยายส่วนพักคอยชั้น G (2)

SCALE: 1:50

DRAWN: Architect Home.co.,Ltd

CHECKED: -

APPROVED: -

DATE: 11-09-2068

TOTAL: 00

FILE: 000-000\0000\FOR CON\

Notes  
This Drawing is Copyrighted. All Contractors must check all dimensions on site. Only fixed dimensions and grid lines are to be worked from. Discrepancies must be reported immediately to the Architect or Engineer concerned before proceeding.



บริษัท อีโฮม จำกัด เลขที่ 99 อาคารซีทีทาวเวอร์ ถนนพหลโยธิน  
จำนวนชั้น 47 ชั้น 42 (ชั้น 42/40) แขวงทุ่งสองห้อง

เขตหลักสี่ กรุงเทพมหานคร 10210

PROJECT DIRECTOR

ARCHITECTS

นาย ชนพงศ์ เมื่อนัดดา ภู - 081.21597

54/201 ม.วิเศษวิเศษ อ.พหลโยธิน 173

ร.พหลโยธิน อ.เมืองนนทบุรี

กรุงเทพมหานคร 10210

STRUCTURAL ENGINEERS

ELECTRICAL ENGINEERS

MECHANICAL ENGINEERS

SANITARY ENGINEERS

INTERIOR DESIGNERS

REVISIONS

DATE



WORKING DRAWING

DRAWING TITLE SCALE

แบบแปลนไฟฟ้าแสงสว่าง, สวิตช์

DRAWING SIZE A3

DRAWN Architect Home.co.,Ltd

CHECKED

APPROVED

DATE 11-09-2068 TOTAL 00

FILE : 000-000\0000\FOR CON\

Notes  
This Drawing is Copyrighted. All Contractors must check all dimensions on site. Only signed dimensions and grid lines are to be worked from. Discrepancies must be reported immediately to the Architect or Engineer concerned before proceeding.

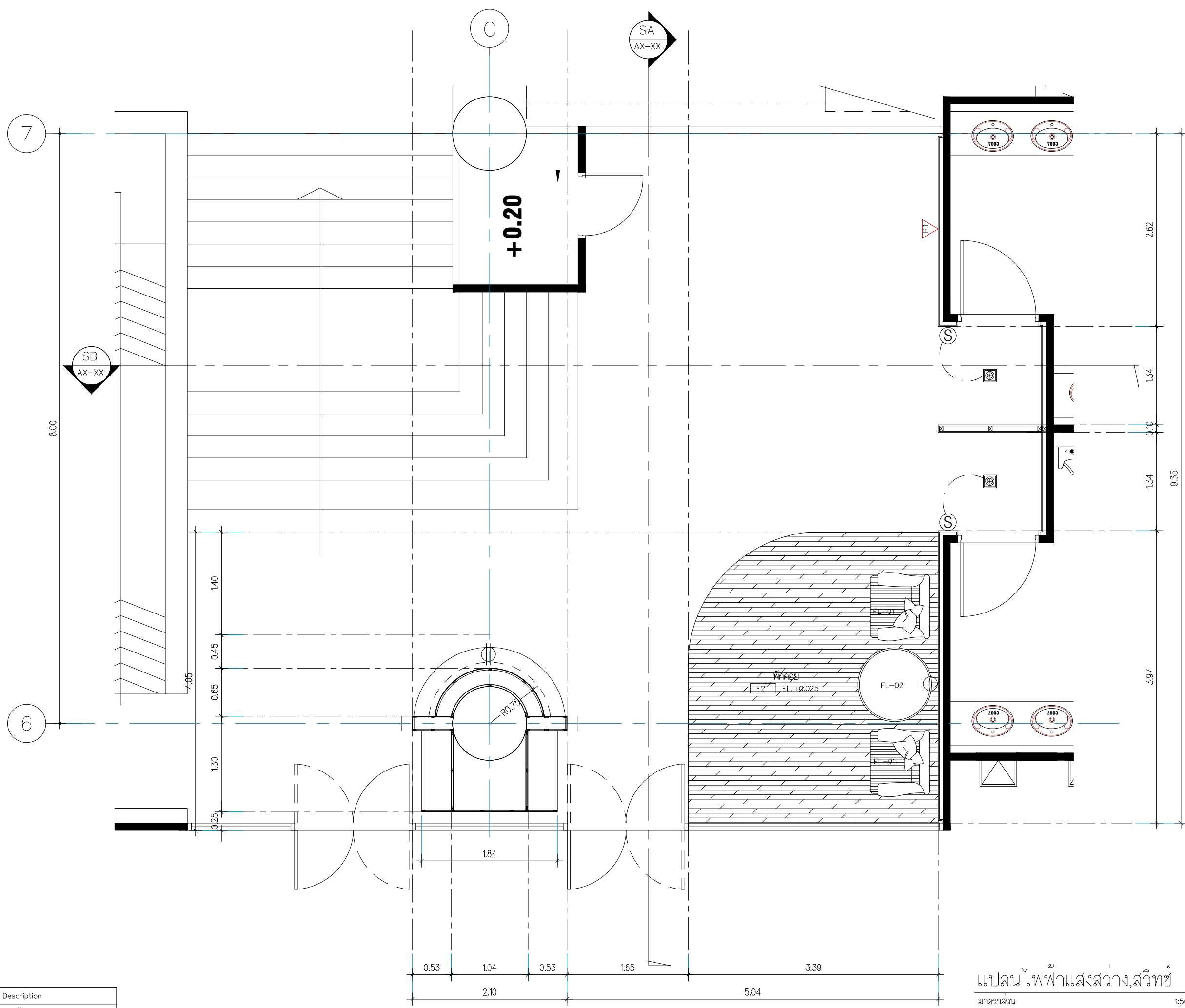

แปลนไฟฟ้าแสงสว่าง, สวิตช์  
มาตรฐาน  
1:50

Code	Description
☐	โคมदानัน โคมไฟ LED. WARM WHITE



ส่วนปรับปรุงที่ 2

แบบปรับปรุงหน้าลิฟต์

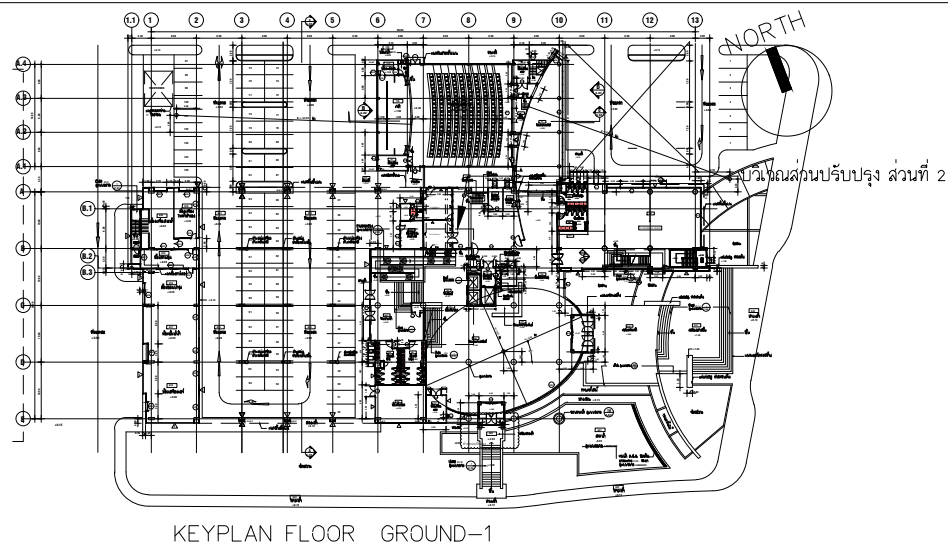

KEYPLAN FLOOR GROUND-1

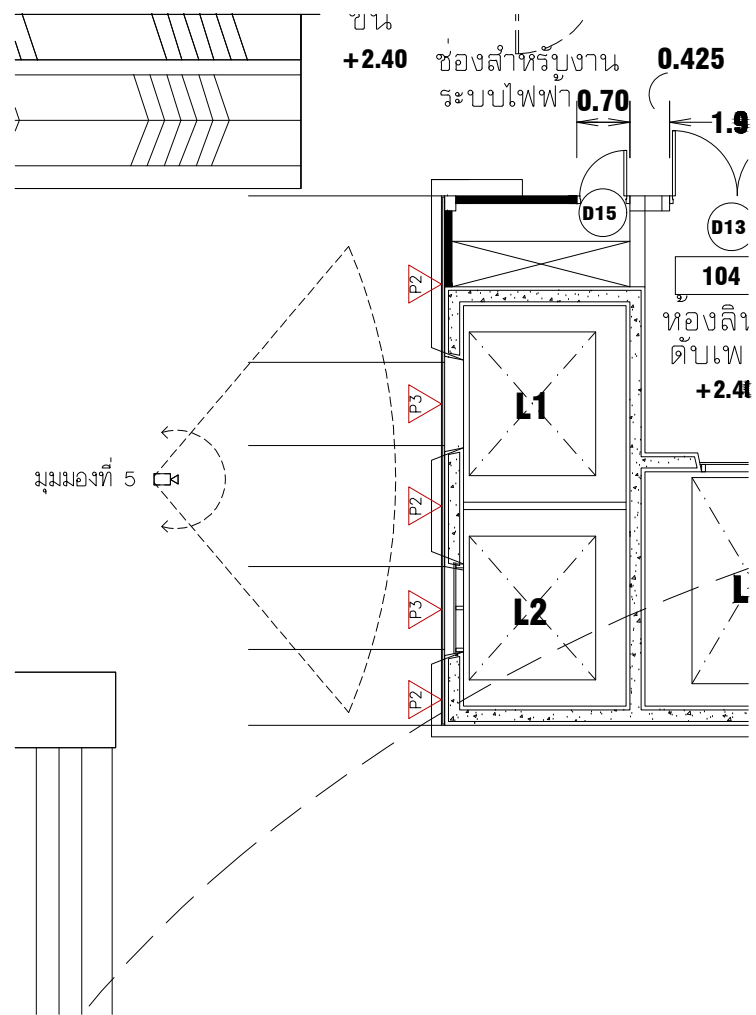

แปลนพื้นที่ส่วนปรับปรุงหน้าลิฟต์

มาตราส่วน

1:100

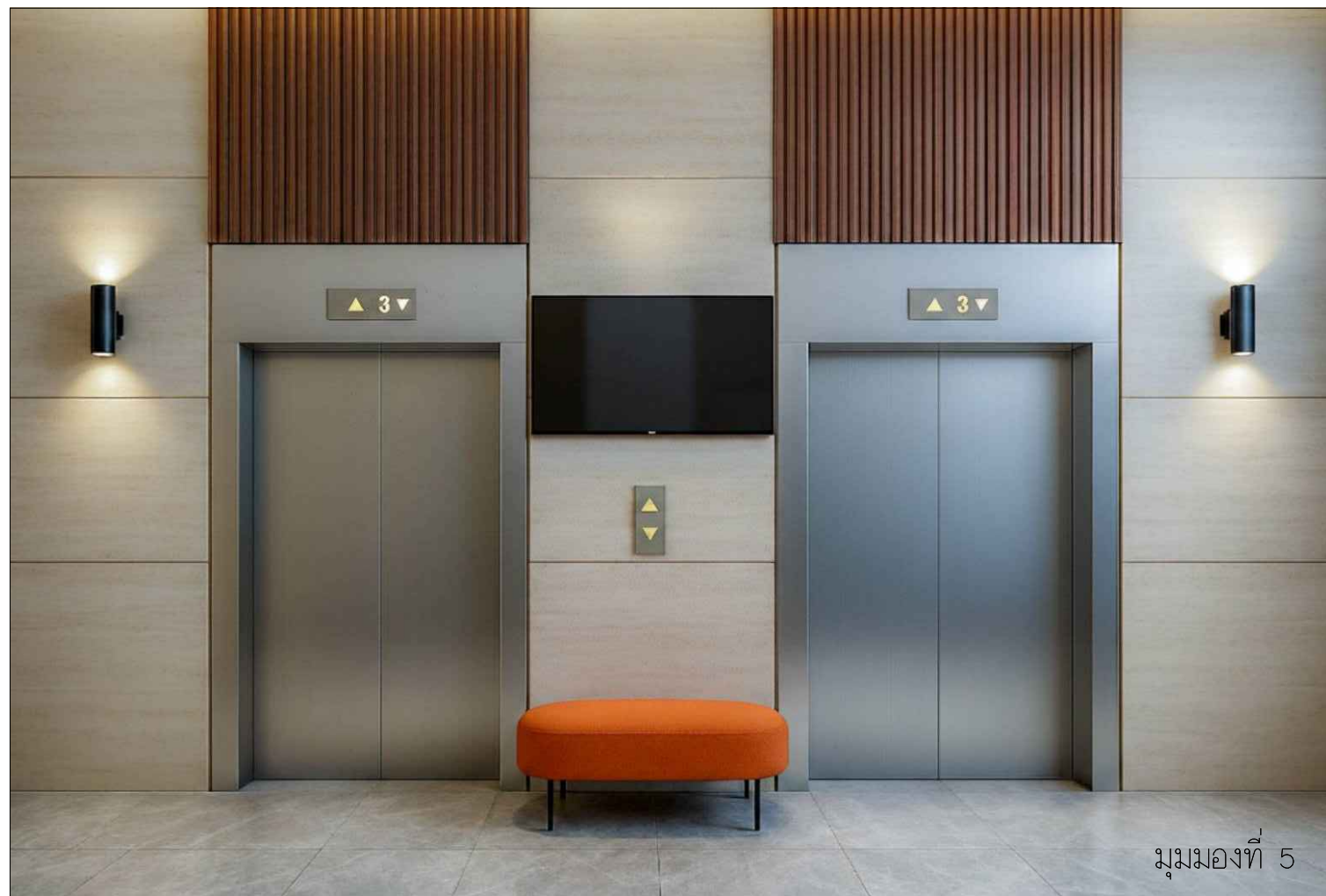

ทัศนียภาพ มุมมองที่ 5

มาตราส่วน

1:100

JOB NO. 0-00

PROJECT

ปรับปรุงที่อาคารเรียนรวมและปฏิบัติการคณะ  
เพื่อรองรับกิจกรรมทางสังคม (Social Hubs)

SITE LOCATION :

OWNER

คณะเทคโนโลยีสารสนเทศ  
สถาบันเทคโนโลยีพระจอมเกล้าเจ้าคุณทหารลาดกระบัง



บริษัท สแวง จำกัด เลขที่ 99 อาคารสีหราชมนตรี แขวงบางมด  
จตุจักร กทม 10210 (ชั้น 42) โทร 02-010-2400  
เขตหลักสี่ กรุงเทพมหานคร 10210

PROJECT DIRECTOR

ARCHITECTS

นาย ชนพงศ์ เมืองจันทร์ ภา - สท. 21597

54/201 ม.วิเศษวิเศษ อ.พหลโยธิน 73

ปทุมธานี ส.ต.ระดม อ.อู่ทอง 10210

กรุงเทพมหานคร 10210

STRUCTURAL ENGINEERS

ELECTRICAL ENGINEERS

MECHANICAL ENGINEERS

SANITARY ENGINEERS

INTERIOR DESIGNERS

REVISIONS

DATE



KEYPLAN

WORKING DRAWING

DRAWING TITLE

SCALE

แปลนพื้นที่ส่วนปรับปรุงหน้าลิฟต์

ทัศนียภาพ มุมมองที่ 5

DRAWING SIZE A3

DRAWN

Architect Home.co.,Ltd

CHECKED

APPROVED

DATE 11-09-2068

FILE : 000-000\0000\FOR CON\

Notes

This Drawing is Copyrighted. All Contractors must check all dimensions on site. Only figured dimensions and grid lines are to be worked from. Discrepancies must be reported immediately to the Architect or Engineer concerned before proceeding.

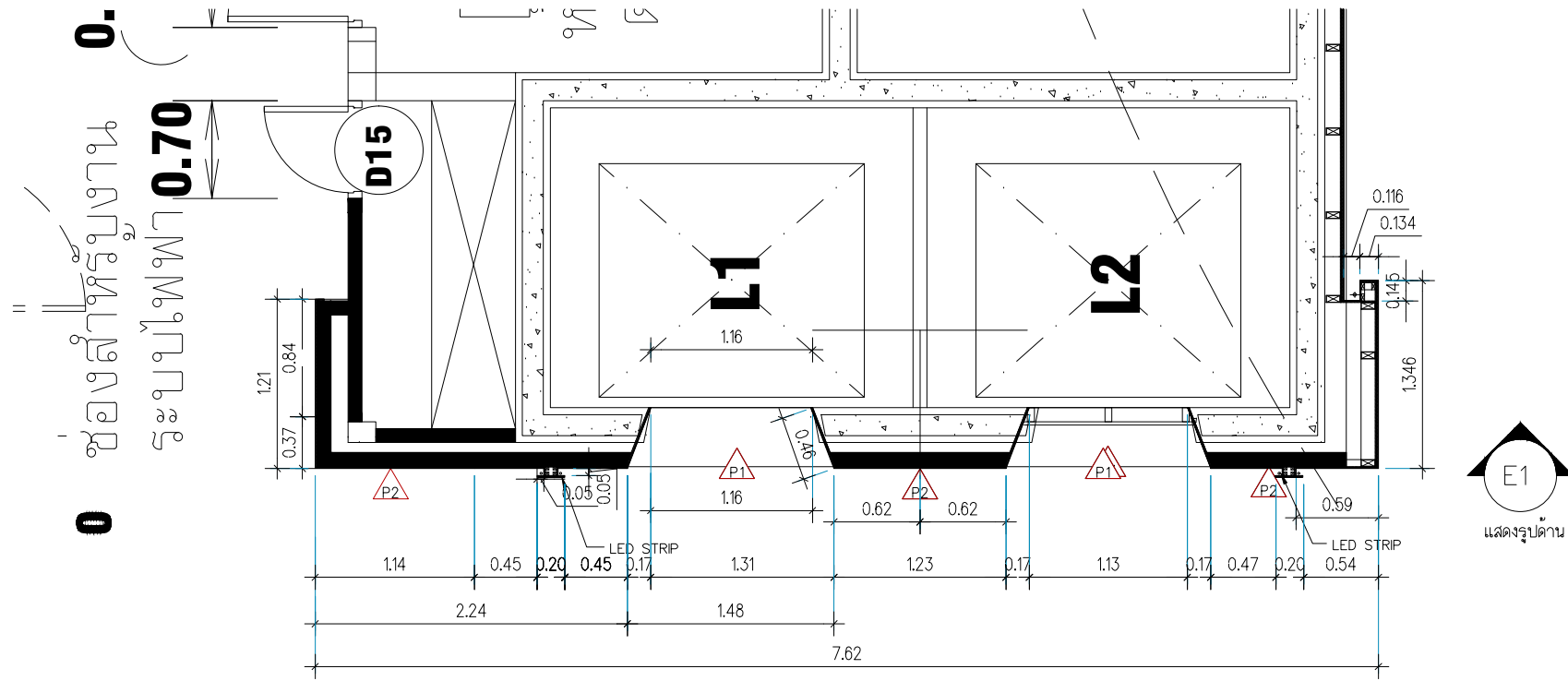

แปลนโถงลิฟต์

มาตราส่วน 1:50

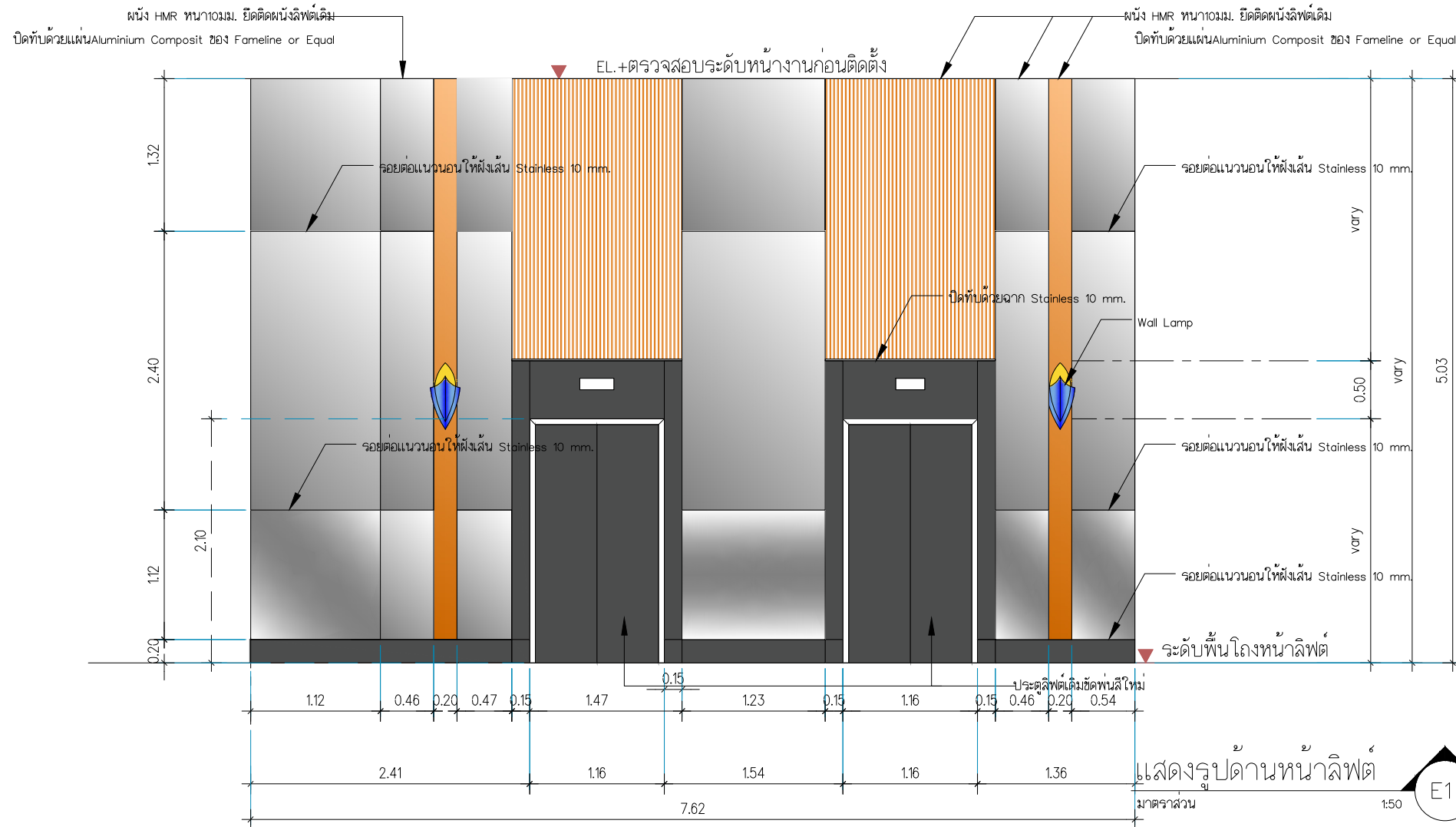

แบบปรับปรุงหน้าลิฟต์

มาตราส่วน 1:50

รูปแบบและสัญลักษณ์

วงกลม ตบแต่งผนัง เลือกลงท้าย

JOB NO. 0-00

PROJECT

ปรับปรุงที่อาศัยการเยี่ยมชมและปฏิบัติการตาม  
เพื่อรองรับกิจกรรมทางสังคม (Social Hubs)

SITE LOCATION :

OWNER

คณะเจ้าหน้าที่อำนวยการ  
สถาบันเทคโนโลยีพระจอมเกล้าเจ้าคุณทหารลาดกระบัง



บริษัท สวีป จำกัด เลขที่ 99 อาคารสีหราชมนตรี แขวงบางเขน  
จตุจักร กรุงเทพฯ 10210 (ถนนพหลโยธิน 47 แยก 42 (ชั้น2/40) แขวงจตุจักร)

เขตหลักสี่ กรุงเทพมหานคร 10210

PROJECT DIRECTOR

ARCHITECTS

นาย ชนพงศ์ เมืองจันทร์ ก - สท.21597

54/201 ม.วิเศษวิสัย ซ.พหลโยธิน 73

ถ.พหลโยธิน ต.สามเสนใน อ.จตุจักร

กรุงเทพฯ 10210

STRUCTURAL ENGINEERS

ELECTRICAL ENGINEERS

MECHANICAL ENGINEERS

SANITARY ENGINEERS

INTERIOR DESIGNERS

REVISIONS

DATE

N

KEYPLAN

WORKING DRAWING

DRAWING TITLE SCALE

แบบปรับปรุงหน้าลิฟต์

DRAWING SIZE A3

---

DRAWN

Architect Home.co.,Ltd

CHECKED

APPROVED

DATE 11-09-2068 TOTAL 00

FILE : 000-000\0000\FOR CON\

Notes

This Drawing is Copyrighted. All Contractors must check all dimensions on site. Only figured dimensions and grid lines are to be worked from. Discrepancies must be reported immediately to the Architect or Engineer concerned before proceeding.



## ส่วนปรับปรุงที่ 3

แบบปรับปรุงโถงกิจกรรม

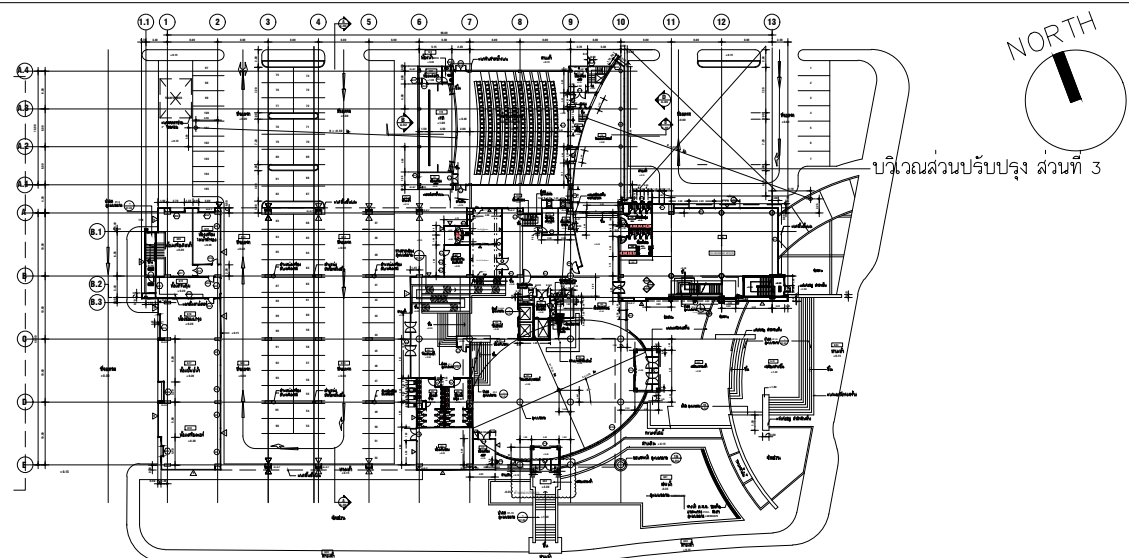

บริเวณส่วนปรับปรุง ส่วนที่ 3

KEYPLAN FLOOR GROUND-1

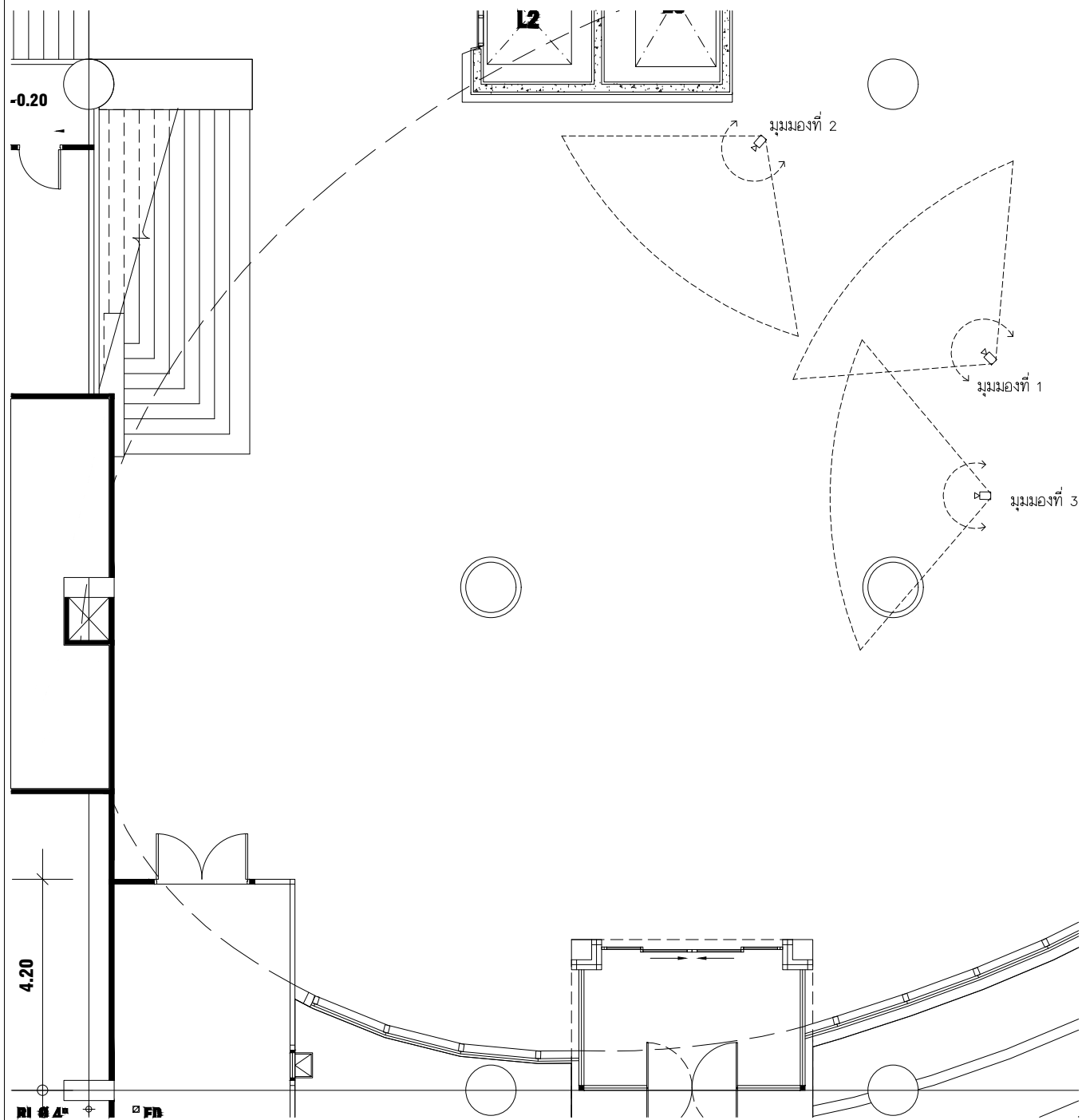

แปลนแสดงมุมมองโถงพื้น ชั้น 1 (ก่อนปรับปรุง)

มาตรฐาน

1:120

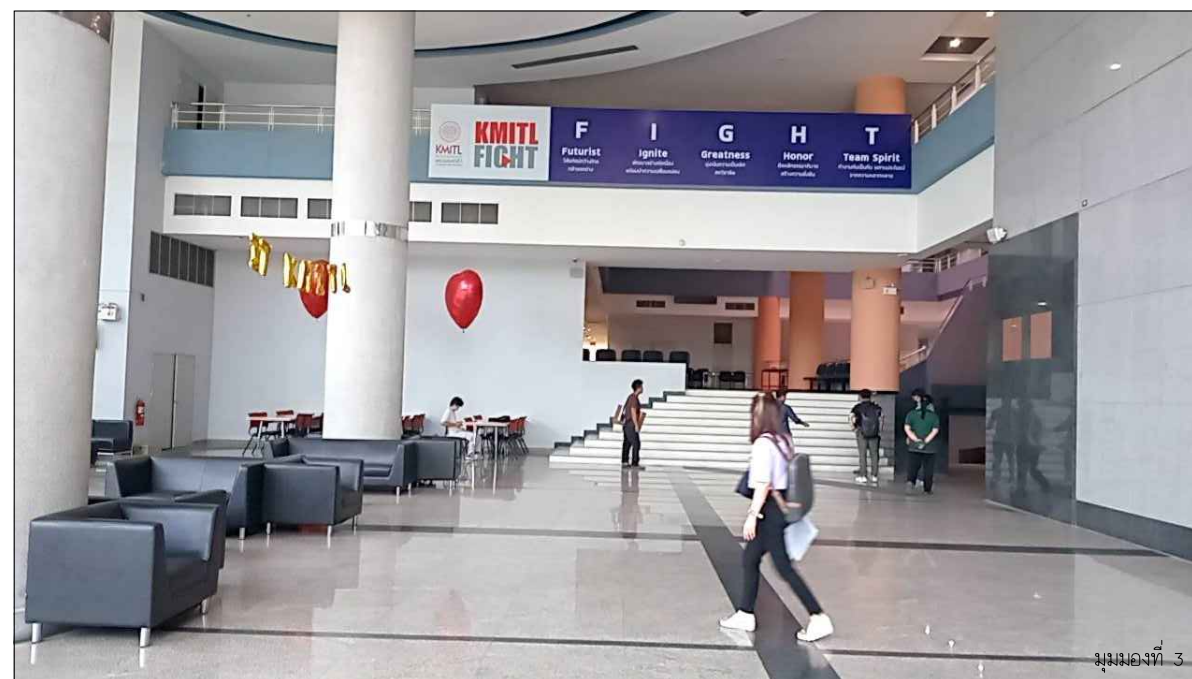
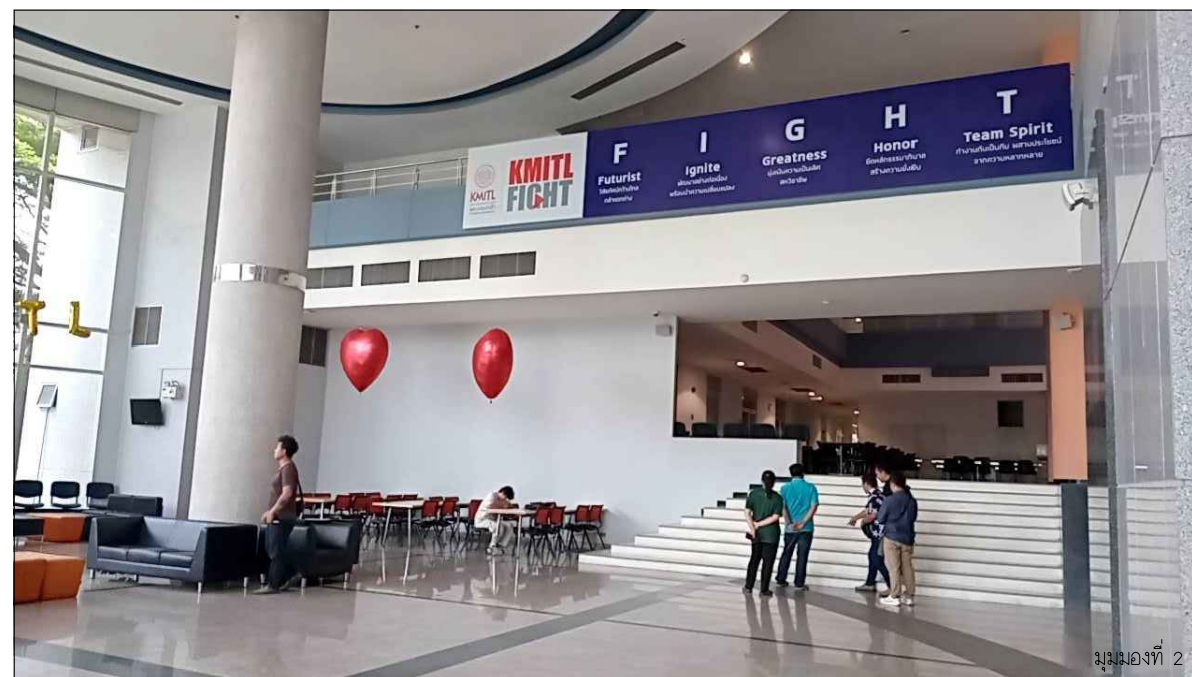
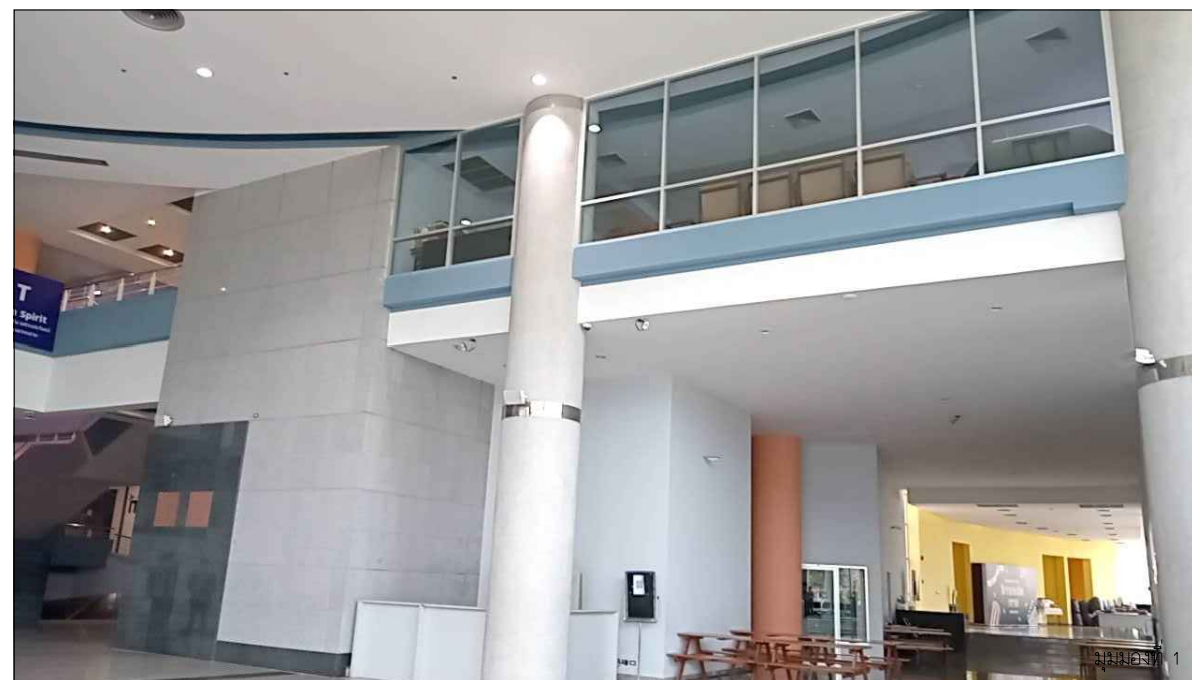

JOB NO. 0-00

PROJECT  
ปรับปรุงที่อาคารเรียนรวมและปฏิบัติการคณะ  
เพื่อรองรับกิจกรรมทางสังคม (Social Hubs)

SITE LOCATION :

OWNER  
คณะเทคโนโลยีสารสนเทศ  
สถาบันเทคโนโลยีพระจอมเกล้าเจ้าคุณทหารลาดกระบัง

พิธีกร ส่วน จัดทำ แผนที่ 99 อาคารเรียนรวมและปฏิบัติการ  
รวมรวม 47 เมก 42 (ชั้น 2/40) และห้องโถง  
เขตละติจูด กรุงเทพมหานคร 10210

PROJECT DIRECTOR

ARCHITECTS  
นาย ชนเดช เมืองจิต ภา - 081.21597  
54/201 ม.วิเศษวิเศษ อ.พหลโยธิน 173  
เขตพหลโยธิน อ.เมือง อ.เมือง  
กรุงเทพมหานคร 10210

STRUCTURAL ENGINEERS

ELECTRICAL ENGINEERS

MECHANICAL ENGINEERS

SANITARY ENGINEERS

INTERIOR DESIGNERS

REVISIONS DATE

KEYPLAN

WORKING DRAWING

DRAWING TITLE SCALE

แปลนแสดงมุมมองโถงพื้น ชั้น 1 (ก่อนปรับปรุง)

DRAWING SIZE A3

DRAWN Architect Home.co.,Ltd DRAWING NO. IN-16

CHECKED

APPROVED

DATE 11-09-2068 TOTAL 00

FILE : 000-000\0000\FOR CON\

Notes  
This Drawing is Copyrighted. All Contractors must check all dimensions on site. Only figured dimensions and grid lines are to be worked from. Discrepancies must be reported immediately to the Architect or Engineer concerned before proceeding.

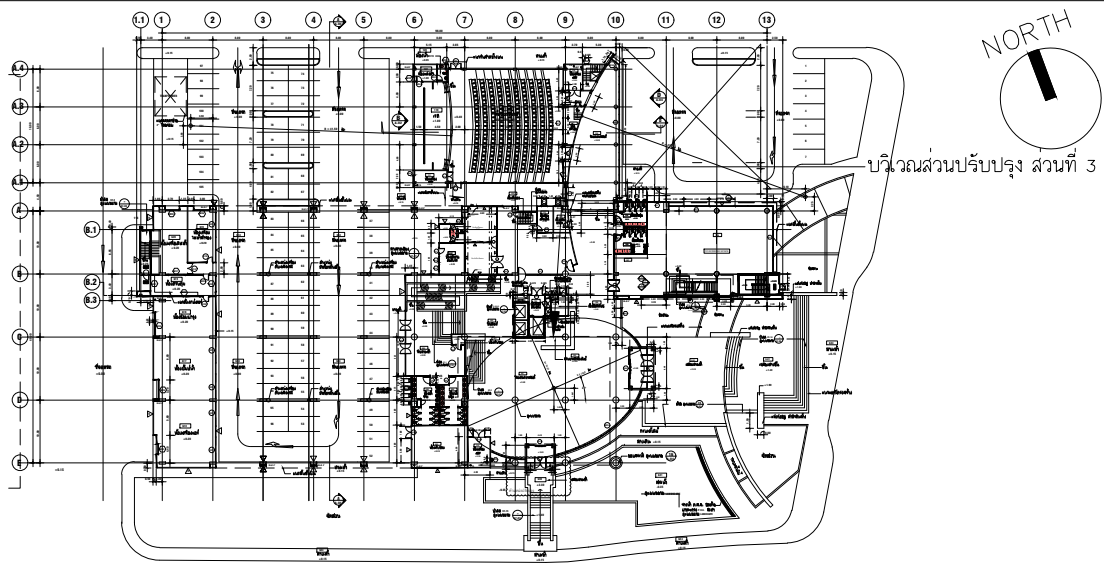

KEYPLAN FLOOR GROUND-1

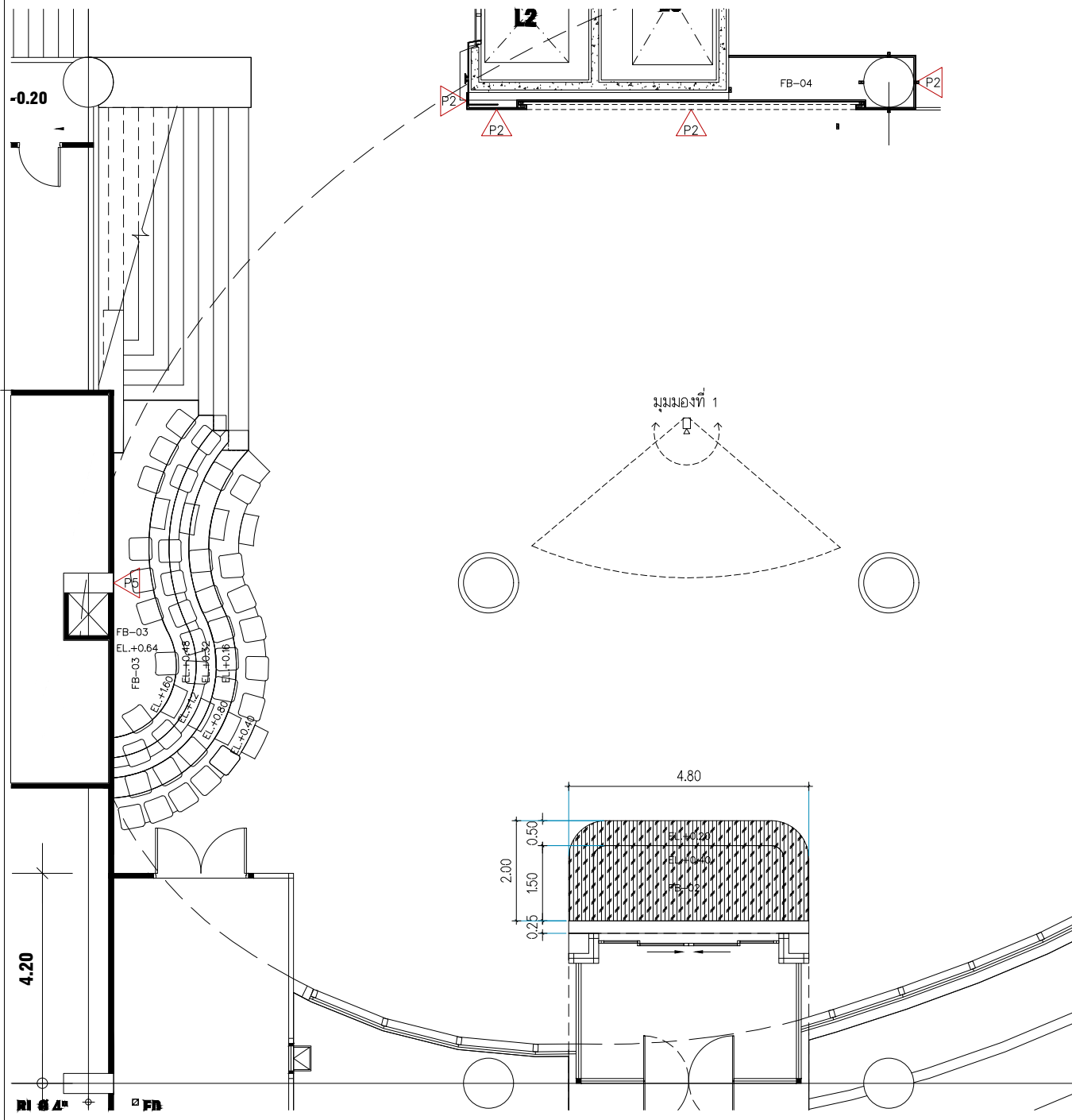

แปลนเฟอร์นิเจอร์ห้องโถง ชั้นที่ 1 (1)

มาตรฐาน 1:120

รูปแบบและสัญลักษณ์

P1 ผนังโครงไม้กระดานไม้เทียมรุ่น Classic ยาว 2.9m (เลือกสีภายหลัง)



P2 ผนังโครงไม้กระดาน MDF BORD ชนิดกันน้ำ ทหนา 6 มม. กรุทับด้วย ลามิเนตปิดผิว แบรนด์ S6500ISM Travertine Duropol

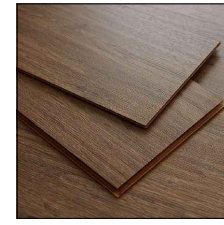

F3 พื้นโครงเหล็กกล่องกรุแผ่นพื้น เมอร์ธา ผิวเรียบ รุ่น ขอบตรง ขนาด 120 x 240 x 2.0 ซม. สีธรรมชาติ ปูทับด้วย ไม้พื้นลามิเนต UNIX Click Lock 8 mm รุ่น MD1067 สี Canyon Barn Oak

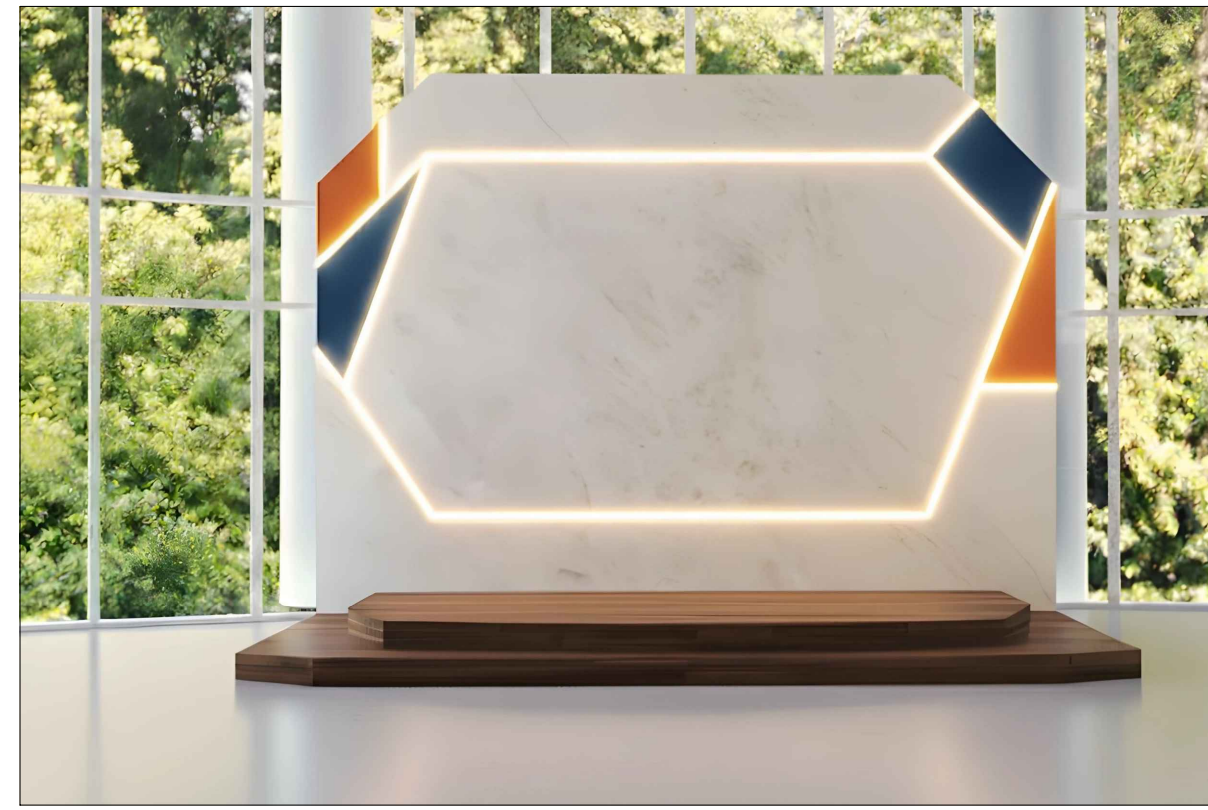

ทัศนียภาพ มุมมองที่ 1 (FB-02)

JOB NO. 0-00

PROJECT  
ปรับปรุงที่สื่ออาคารเรียนรวมและปฏิบัติการคณะ  
เพื่อรองรับกิจกรรมทางสังคม (Social Hubs)

SITE LOCATION : -

OWNER  
คณะเทคโนโลยีสารสนเทศ  
สถาบันเทคโนโลยีพระจอมเกล้าเจ้าคุณทหารลาดกระบัง

บริษัท สแวง จำกัด เลขที่ 99 อาคารซีทีทาวเวอร์ ซอยรามคำแหง  
จวนจวน 47 เมก 42 (ชั้น 2/40) แขวงทุ่งสองห้อง  
เขตหลักสี่ กรุงเทพมหานคร 10210

PROJECT DIRECTOR  
-

ARCHITECTS  
นาย ชนพงศ์ เมืองจันทร์ ๓ -๕๓.21597  
54/201 ม.วิเศษวิสัย ซ.พหลโยธิน 173  
น.พหลโยธิน ต.สามเสนใน อ.ดินแดง กทม.  
กรุงเทพมหานคร 10210

STRUCTURAL ENGINEERS  
-

ELECTRICAL ENGINEERS  
-

MECHANICAL ENGINEERS  
-

SANITARY ENGINEERS  
-

INTERIOR DESIGNERS  
-

REVISIONS DATE

WORKING DRAWING

DRAWING TITLE SCALE

แปลนเฟอร์นิเจอร์ห้องโถง ชั้นที่ 1 (1)  
ทัศนียภาพ มุมมองที่ 1 (FB-02)

DRAWING SIZE A3 -

DRAWN Architect Home.co.,Ltd DRAWING NO. IN-17  
CHECKED -  
APPROVED -

DATE 11-09-2068 TOTAL 00

FILE : 000-000\0000\FOR CON\

Notes  
This Drawing is Copyrighted. All Contractors must check all dimensions on site. Only figured dimensions and grid lines are to be worked from. Discrepancies must be reported immediately to the Architect or Engineer concerned before proceeding.



รูปแบบและสัญลักษณ์

P2 ผนังโครงไม้กรุแผ่น MDF BORD ชนิดกันน้ำ ทหนา 6 มม.  
กรุทับด้วย ลามิเนตปิดผิว แบรินด์ S65001SM Travertine Duropol

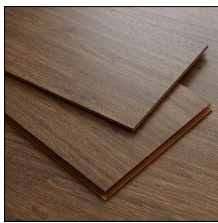

F3 พื้นโครงเหล็กกล่องกรุแผ่นพื้น เมอร์ธา ฟิวเรียม รุ่น ขอบตรง ขนาด 120 x 240 x 2.0 ซม. สีธรรมชาติ  
ปูทับด้วย ไม้พื้นลามิเนต UNIX Click Lock 8 mm รุ่น MD1067 สี Canyon Barn Oak

แผ่นอะครีลิก หลังสีตามแบบทัศนียภาพ ทหนา 6 มม.

แผ่นอะครีลิก หลังสีตามแบบทัศนียภาพ ทหนา 6 มม.  
ด้านในฝังไฟเส้น LED ตลอดแนว

แผ่นอะครีลิก หลังสีตามแบบทัศนียภาพ ทหนา 6 มม.

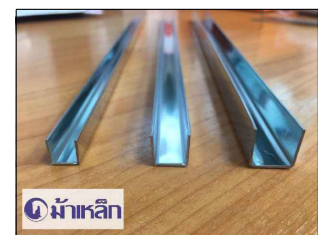

ตัว U สแตนเลส ขนาด 1"x1" เติ้นขอบรูป  
กรอบไม้แผ่นไม้ขนาดตองมี ขนาด 1"x1" เติ้นขอบรูป  
เพื่อสวมเข้ากับราง กรอบที่ต้องการความแน่นหนา ให้เจาะ  
รูด้านข้างเพื่อยึดสกรูเข้ากับโครงไม้

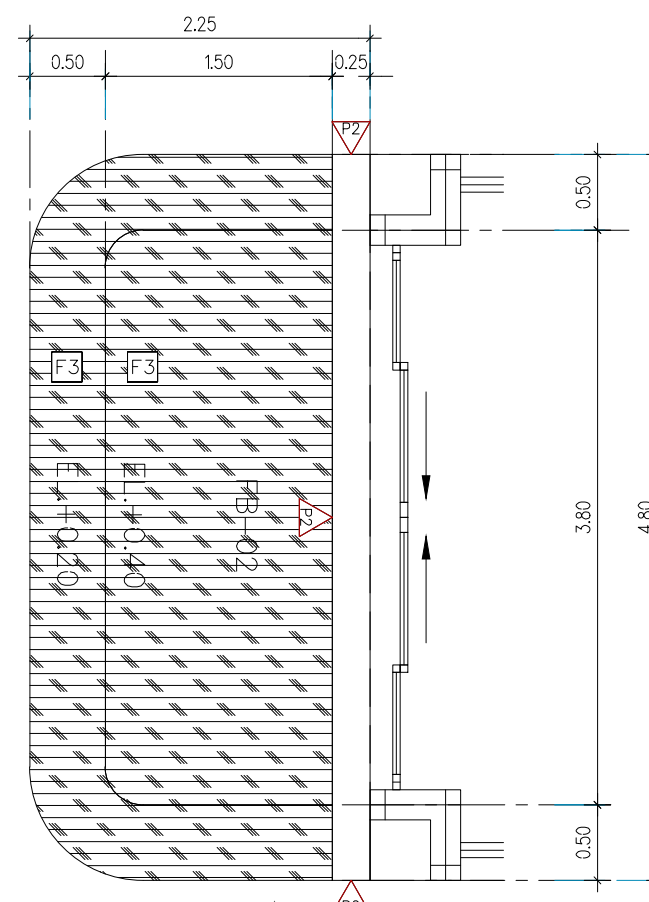
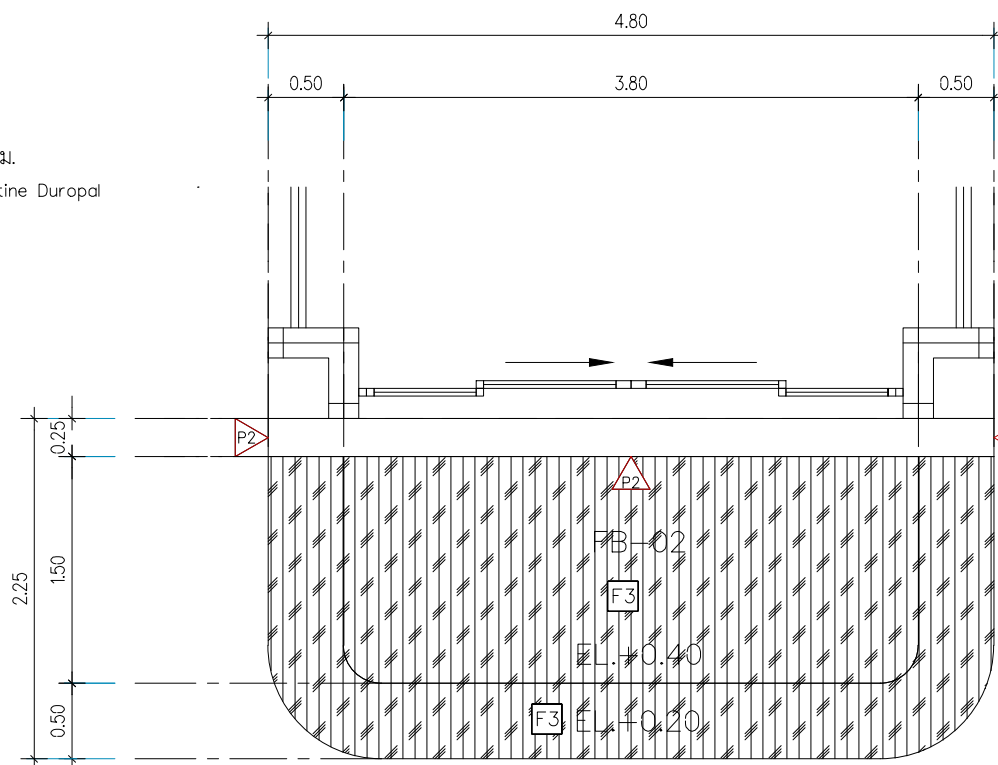

แปลนขยาย FB-02  
มาตราส่วน 1:50

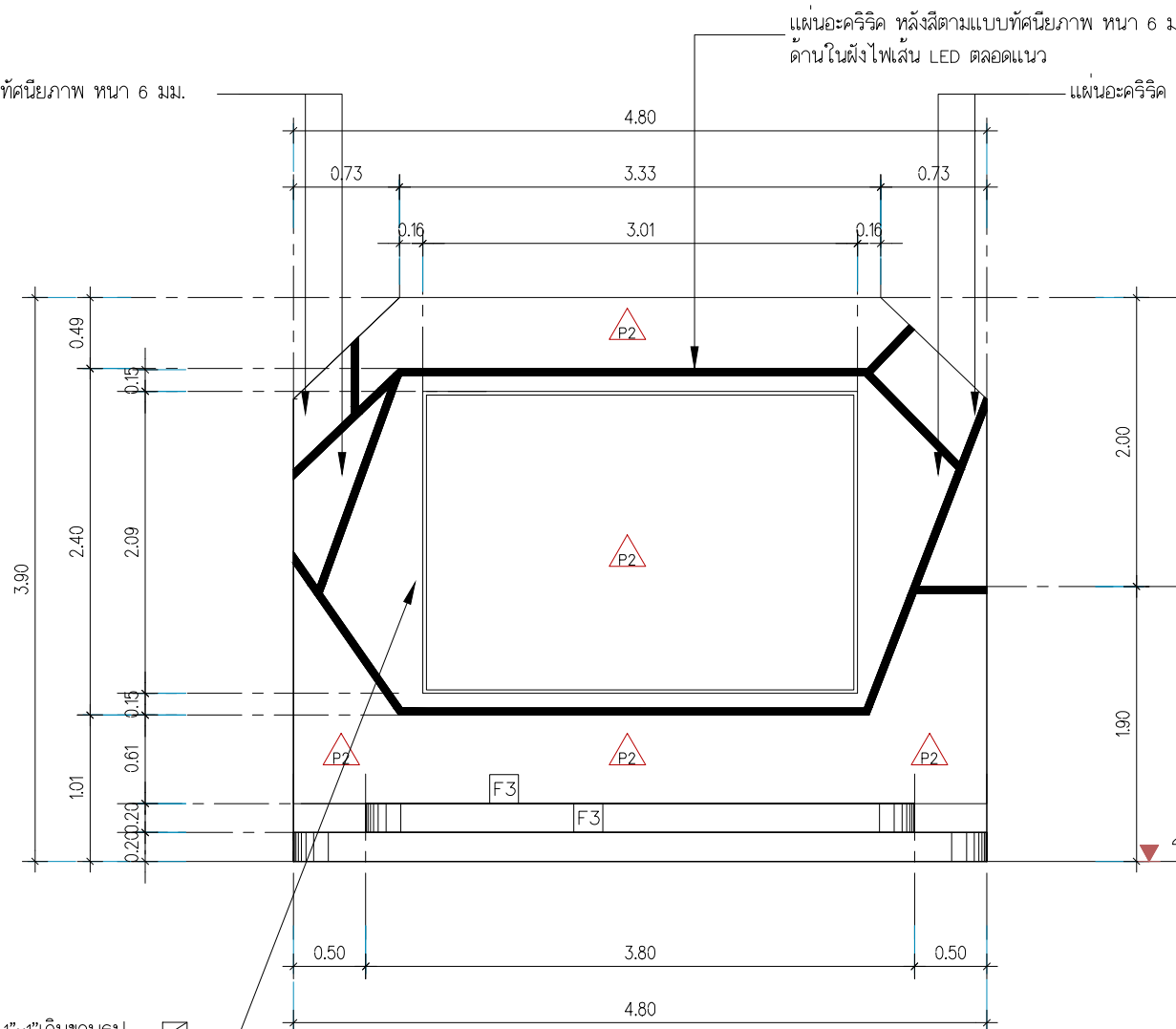

รูปด้าน E1 (FB-02)  
มาตราส่วน 1:50

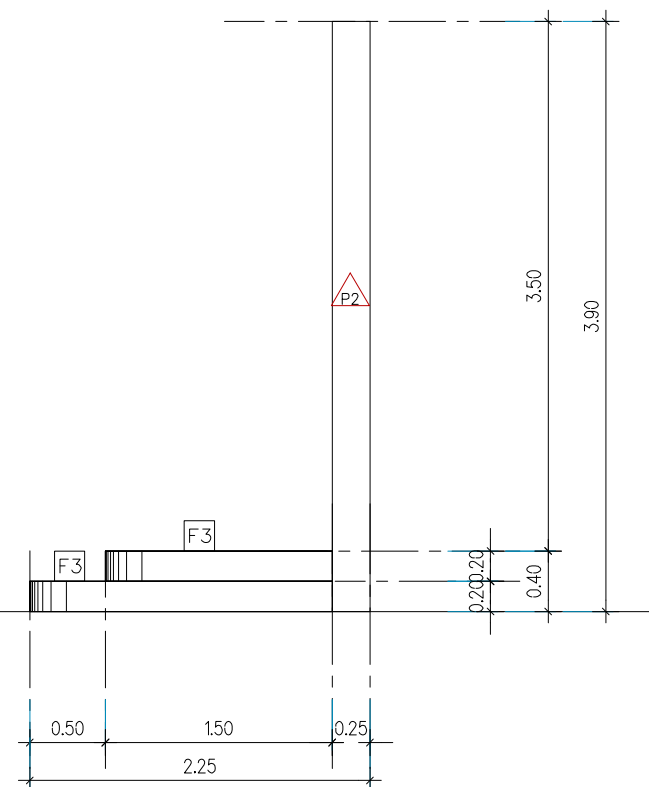

รูปด้าน E2 (FB-02)  
มาตราส่วน 1:50

JOB NO. 0-00  
PROJECT  
ปรับปรุงพื้นที่อาคารเรียนรวมและปฏิบัติการคณะ  
เพื่อรองรับกิจกรรมทางสังคม (Social Hubs)  
SITE LOCATION :  
OWNER  
คณะบดีมหาวิทยาลัยเกษตรศาสตร์  
สถาบันเทคโนโลยีพระจอมเกล้าเจ้าคุณทหารลาดกระบัง

บริษัท สวีป จำกัด เลขที่ 99 อาคารสีหราชมนตรี อนุสาวรีย์ชัย  
จตุจักร 47 แขวง 42 (พิเศษ 2/40) แขวงทุ่งสองห้อง  
เขตหลักสี่ กรุงเทพมหานคร 10210  
PROJECT DIRECTOR  
ARCHITECTS  
นาย รัชชต์ เมืองจิตต ภา - 081.21597  
54/201 ม.พืชรักอาสา ซ.พหลโยธิน 173  
ปทุมธานี ส.นครอินทร์ อ.อโยธยาเมือง  
สมุทรสาคร 10210  
STRUCTURAL ENGINEERS  
ELECTRICAL ENGINEERS  
MECHANICAL ENGINEERS  
SANITARY ENGINEERS  
INTERIOR DESIGNERS  
REVISIONS DATE

WORKING DRAWING  
DRAWING TITLE SCALE  
แปลนขยาย FB-02  
DRAWING SIZE A3  
DRAWN Architect Home.co.,Ltd DRAWING NO. IN-19  
CHECKED  
APPROVED  
DATE 11-09-2068 TOTAL 00  
FILE : 000-000\0000\FOR CON\

Notes  
This Drawing is Copyrighted. All Contractors must check all dimensions on site. Only figured dimensions and grid lines are to be worked from. Discrepancies must be reported immediately to the Architect or Engineer concerned before proceeding.

รูปแบบและสัญลักษณ์

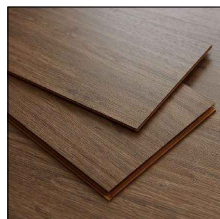

F5 พื้น โครงเหล็กกล่อง 35x75x2.3mm. กรุแผ่นพื้น ไม้สักจ้อยผิวเรียบหนา 20 มม. ย้อมสีธรรมชาติ  
ด้านหน้าปูทับด้วย ไม้พื้นลามิเนต 8 มม

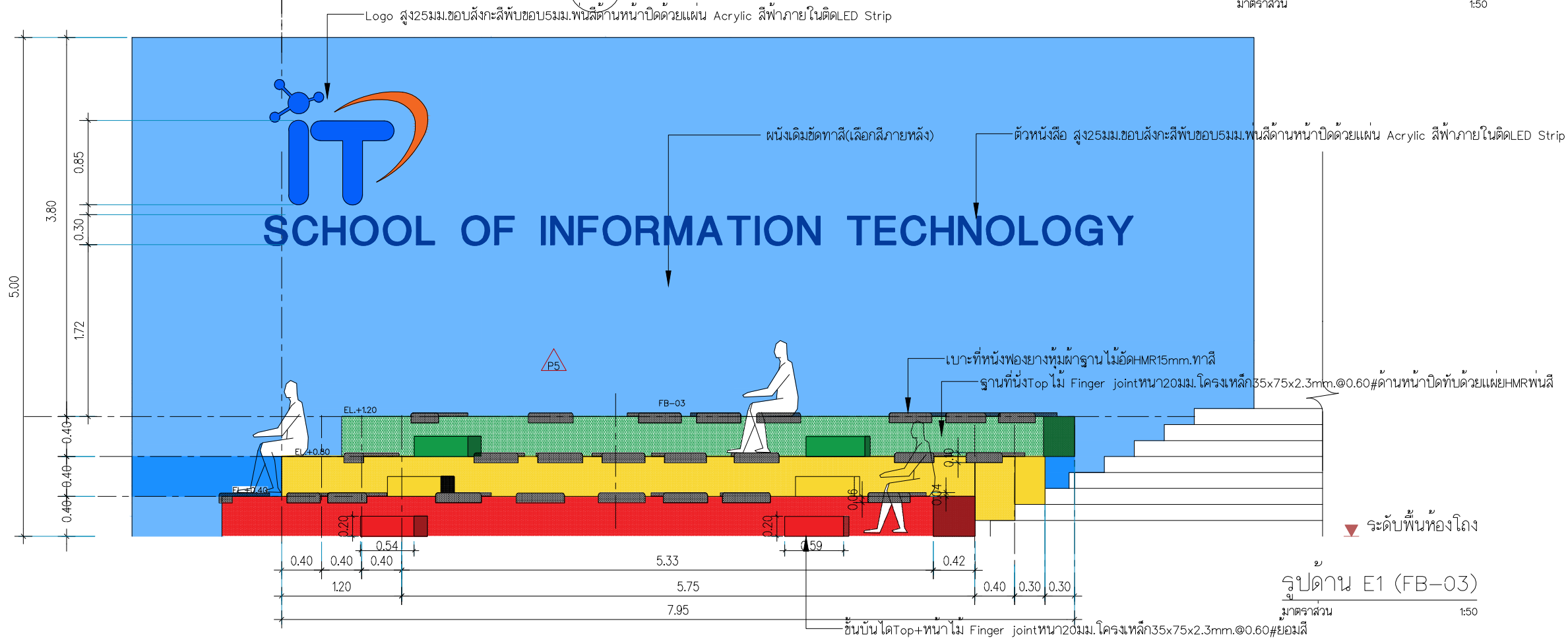
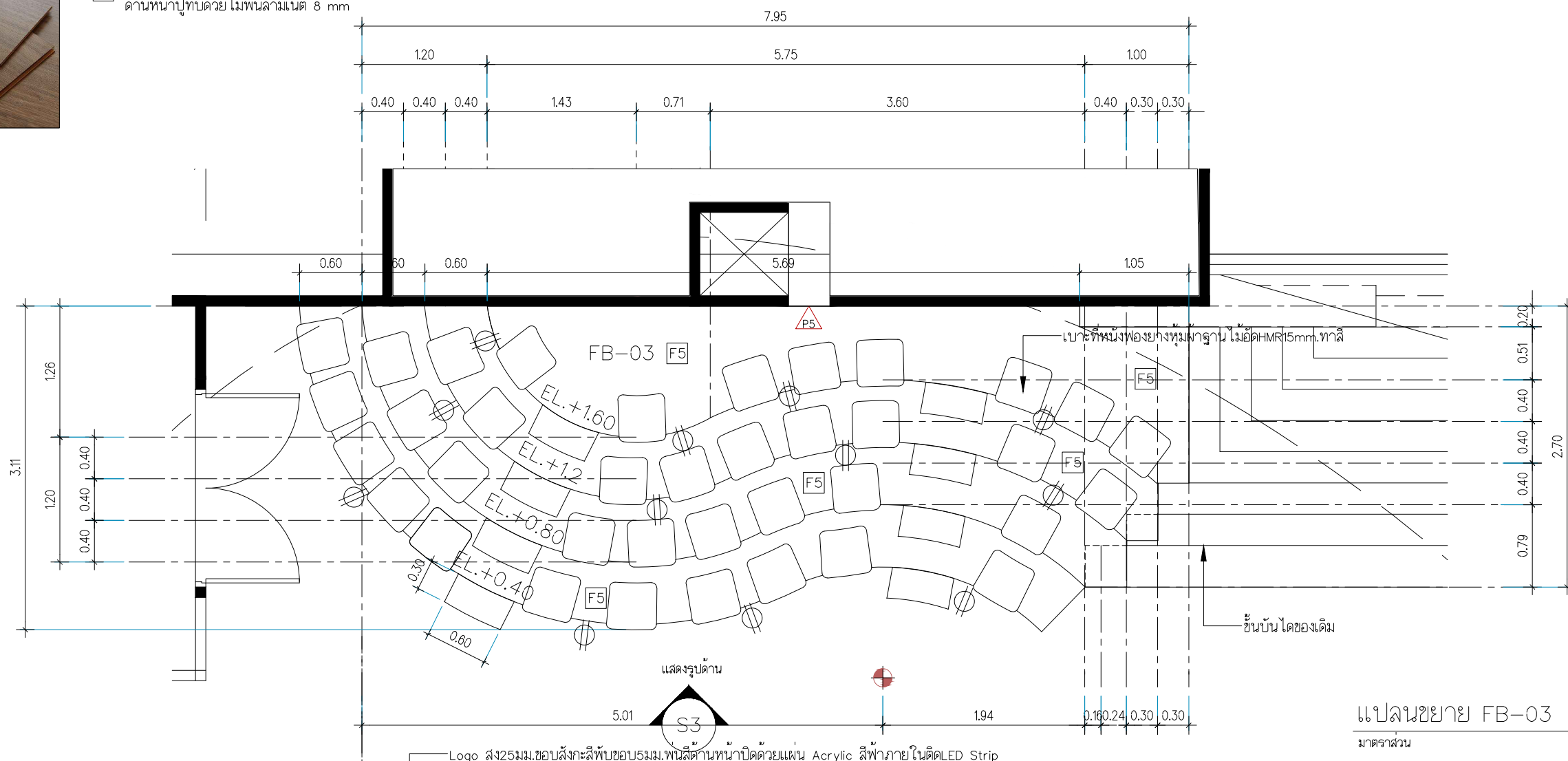

JOB NO. 0-00  
PROJECT  
ปรับปรุงที่จอดรถเชื่อมและปฏิบัติการคณะ  
เพื่อรองรับกิจกรรมทางสังคม (Social Hubs)  
SITE LOCATION :  
OWNER  
คณะเทคโนโลยีสารสนเทศ  
สถาบันเทคโนโลยีพระจอมเกล้าเจ้าคุณทหารลาดกระบัง

บริษัท สแควร์ ดีไซน์ 99 อาคารสีหราชมนตรี ถนนพหลโยธิน  
รวมวงเวียน 47 แยก 42 (ชั้น2/40) แขวงทุ่งพญาทอง  
เขตหลักสี่ กรุงเทพมหานคร 10210  
PROJECT DIRECTOR  
ARCHITECTS  
นาย ชนพงศ์ เมืองจันทร์ ก-81.21597  
54/201 ม.ปิ่นเกล้า ซ.พหลโยธิน173  
รพท.ปิ่นเกล้า-นครนนท์ อ.ตลิ่งชัน กรุงเทพฯ 10210  
STRUCTURAL ENGINEERS  
ELECTRICAL ENGINEERS  
MECHANICAL ENGINEERS  
SANITARY ENGINEERS  
INTERIOR DESIGNERS  
REVISIONS DATE

WORKING DRAWING  
DRAWING TITLE SCALE  
แปลนขยาย FB-03  
DRAWING SIZE A3  
DRAWN Architect Home.co.,td DRAWING NO. IN-20  
CHECKED  
APPROVED  
DATE 11-09-2068 TOTAL 00  
FILE : 000-000\0000\FOR CON\\_  
Notes  
This Drawing is Copyrighted. All Contractors must check all dimensions on site. Only signed dimensions and grid lines are to be worked from. Discrepancies must be reported immediately to the Architect or Engineer concerned before proceeding.

รูปแบบและสัญลักษณ์

P1 ผนังโครงไม้เหล็ก 37x75x2.3mm. @0.60#กรูแผ่น HMR หนา 10 มม.  
กรุทับด้วยแผ่น Aluminium Composite



P2 ผนังโครงไม้เหล็ก 37x75x2.3mm. @0.60#กรูแผ่น HMR หนา 10 มม.  
กรุทับด้วยแผ่น Aluminium Composite ลายไม้

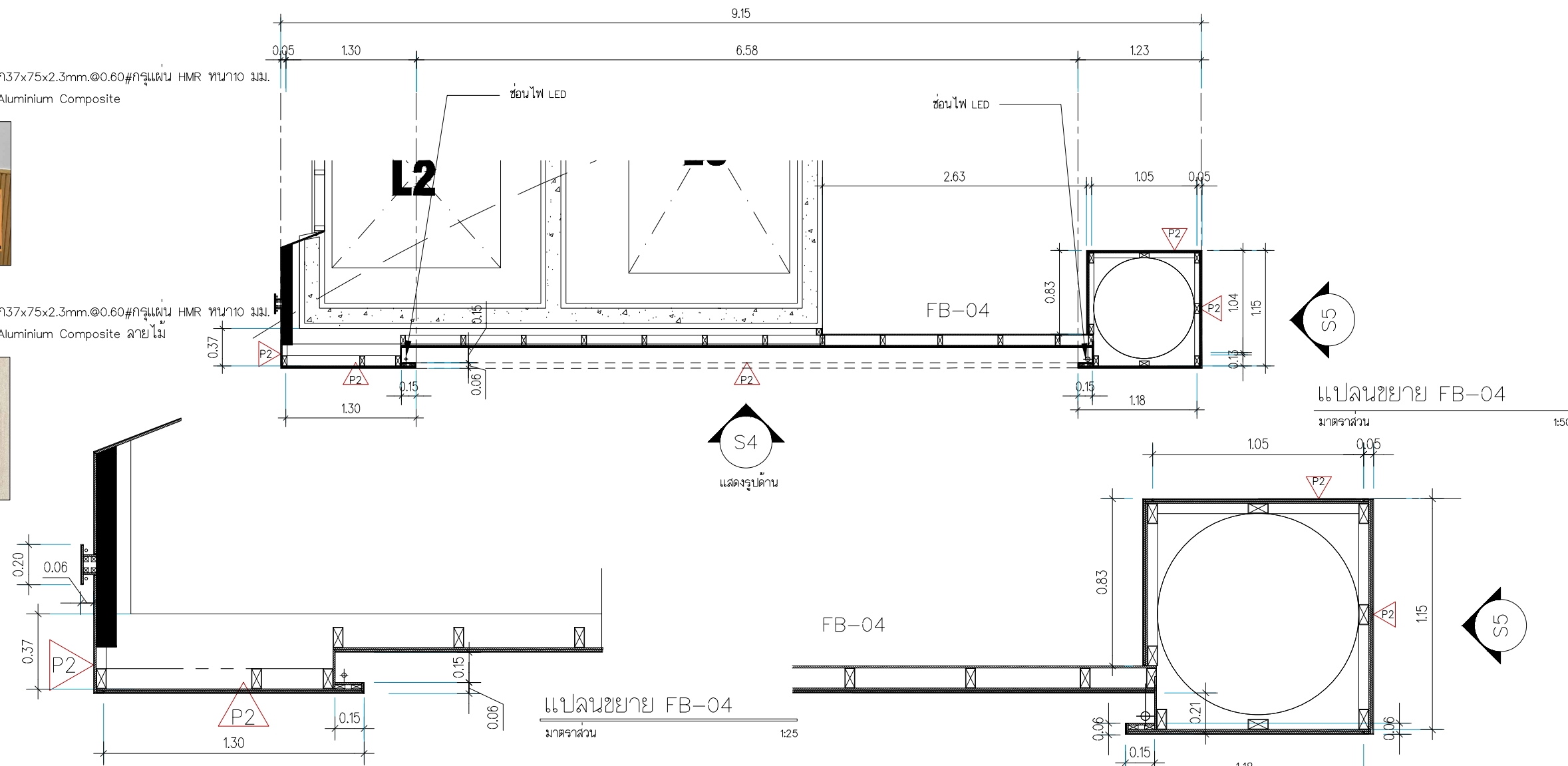

ตัวหนังสือแสดงตนเลข เกรด 304, หนา 0.025 ม.  
ขนาดความสูง นำเสนอก่อนติดตั้ง



รูปด้าน E1 (FB-04)  
มาตรฐาน 1:50

JOB NO. 0-00

PROJECT  
ปรับปรุงห้องอาหารเรียนรวมและปฏิบัติการคณะ  
เพื่อรองรับกิจกรรมทางสังคม (Social Hubs)

SITE LOCATION : -

OWNER  
คณะเทคโนโลยีสารสนเทศ  
สถาบันเทคโนโลยีพระจอมเกล้าเจ้าคุณทหารลาดกระบัง

บริษัท สวีป จำกัด เลขที่ 99 อาคารสีหราชวรารณ์ ซอยบางเขน  
รวมส่วน 47 แขวง 42 (พิเศษ 2/40) แขวงทุ่งสองห้อง  
เขตหลักสี่ กรุงเทพมหานคร 10210

PROJECT DIRECTOR  
-

ARCHITECTS  
นาย ชนพงศ์ เมืองคัสกร ก - สท. 21597  
54/201 ม.วิเศษวิสัย อ.พหลโยธิน 173  
รพท.เมืองอิน อ.เมืองอิน อ.เมืองอิน  
จ.พิจิตร 10210

STRUCTURAL ENGINEERS  
-

ELECTRICAL ENGINEERS  
-

MECHANICAL ENGINEERS  
-

SANITARY ENGINEERS  
-

INTERIOR DESIGNERS  
-

REVISIONS  
-

DATE  
-

KEYPLAN

WORKING DRAWING

DRAWING TITLE  
แปลนขยาย FB-04

SCALE  
-

DRAWING SIZE  
A3

DRAWN  
Architect Home.co.,Ltd

CHECKED  
-

APPROVED  
-

DATE  
11-09-2068

TOTAL  
00

FILE : 000-000\0000\FOR CON\

Notes  
This Drawing is Copyrighted. All Contractors must check all dimensions on site. Only signed dimensions and grid lines are to be worked from. Discrepancies must be reported immediately to the Architect or Engineer concerned before proceeding.



## ส่วนปรับปรุงที่ 4

แบบปรับปรุงชั้นลอย CO-WORKING SPACE

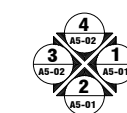
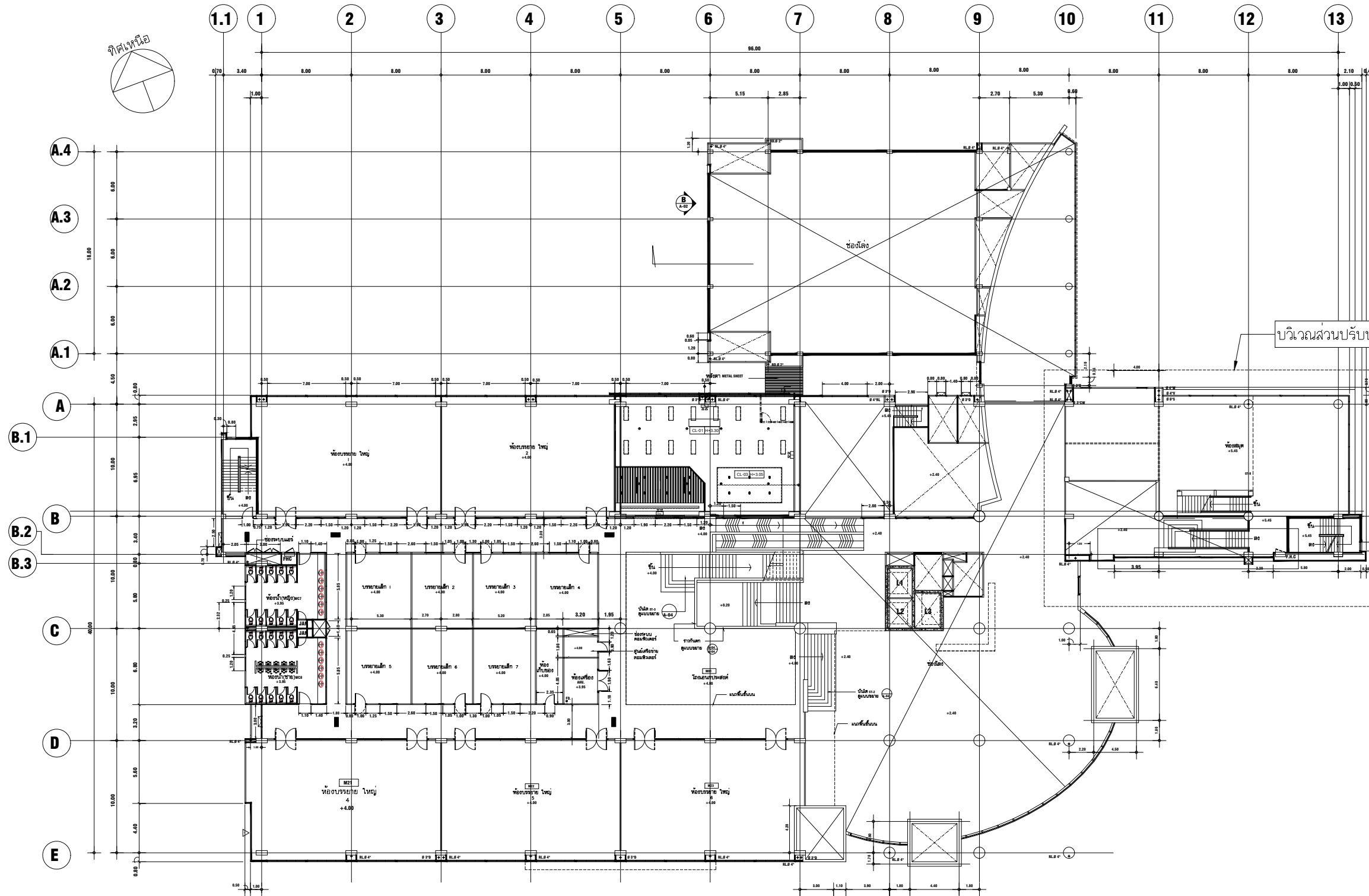

แปลนชั้นลอย (แสดงบริเวณส่วนปรับปรุง)

มาตราส่วน

1:400

สัญลักษณ์ที่ศทางรูปด้าน

JOB NO. 0-00

PROJECT  
ปรับปรุงพื้นที่อาคารเรียนรวมและปฏิบัติการคณะ  
เพื่อรองรับกิจกรรมทางสังคม (Social Hubs)

SITE LOCATION :

OWNER  
คณะสงฆ์มหานิกายวัดสุทัศน์สุทนต์  
สำนักงานเขตมีนบุรี กรุงเทพมหานคร



บริษัท ส่วน จำกัด เลขที่ 99 อาคารสีหราชมนตรี ถนนวิภาวดีรังสิต  
จตุจักร กรุงเทพฯ 10210  
เขตมีนบุรี กรุงเทพมหานคร 10210

PROJECT DIRECTOR

ARCHITECTS  
นาย อนุชิต น้อยสินธุ ภา - สท.21597  
54/201 ม.วิเศษวิเศษ อ.พหลโยธิน 173  
ร.พหลโยธิน อ.เมืองนนทบุรี  
จ.นนทบุรี 10210

STRUCTURAL ENGINEERS

ELECTRICAL ENGINEERS

MECHANICAL ENGINEERS

SANITARY ENGINEERS

INTERIOR DESIGNERS

REVISIONS DATE



WORKING DRAWING

DRAWING TITLE SCALE

แปลนชั้นลอย (แสดงบริเวณส่วนปรับปรุง)

DRAWING SIZE A3

DRAWN Architect Home.co.,Ltd

CHECKED

APPROVED

DATE 11-09-2068 TOTAL 00

FILE : 000-000\0000\FOR CON\

Notes  
This Drawing is Copyrighted. All Contractors must check all dimensions on site. Only signed dimensions and grid lines are to be worked from. Discrepancies must be reported immediately to the Architect or Engineer concerned before proceeding.

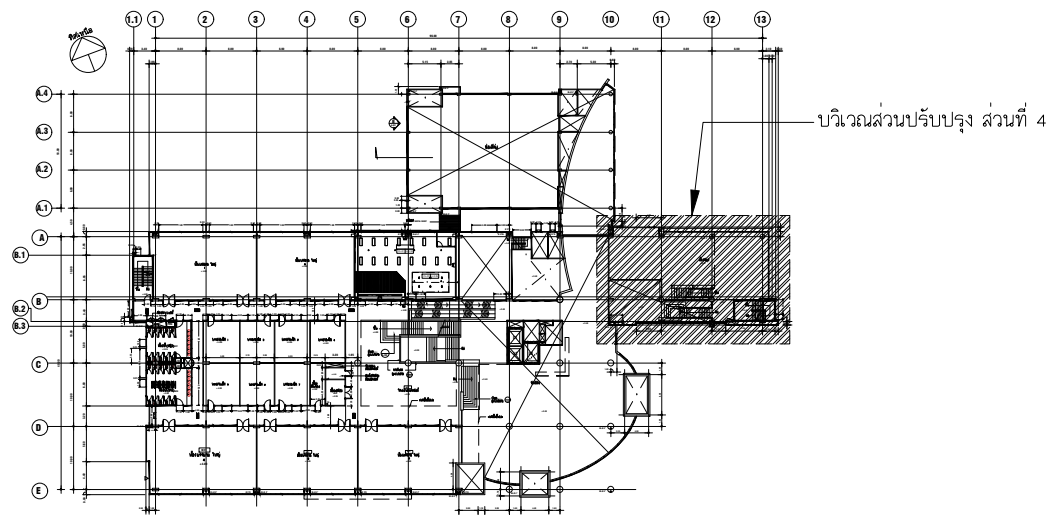

KEYPLAN FLOOR 1.2

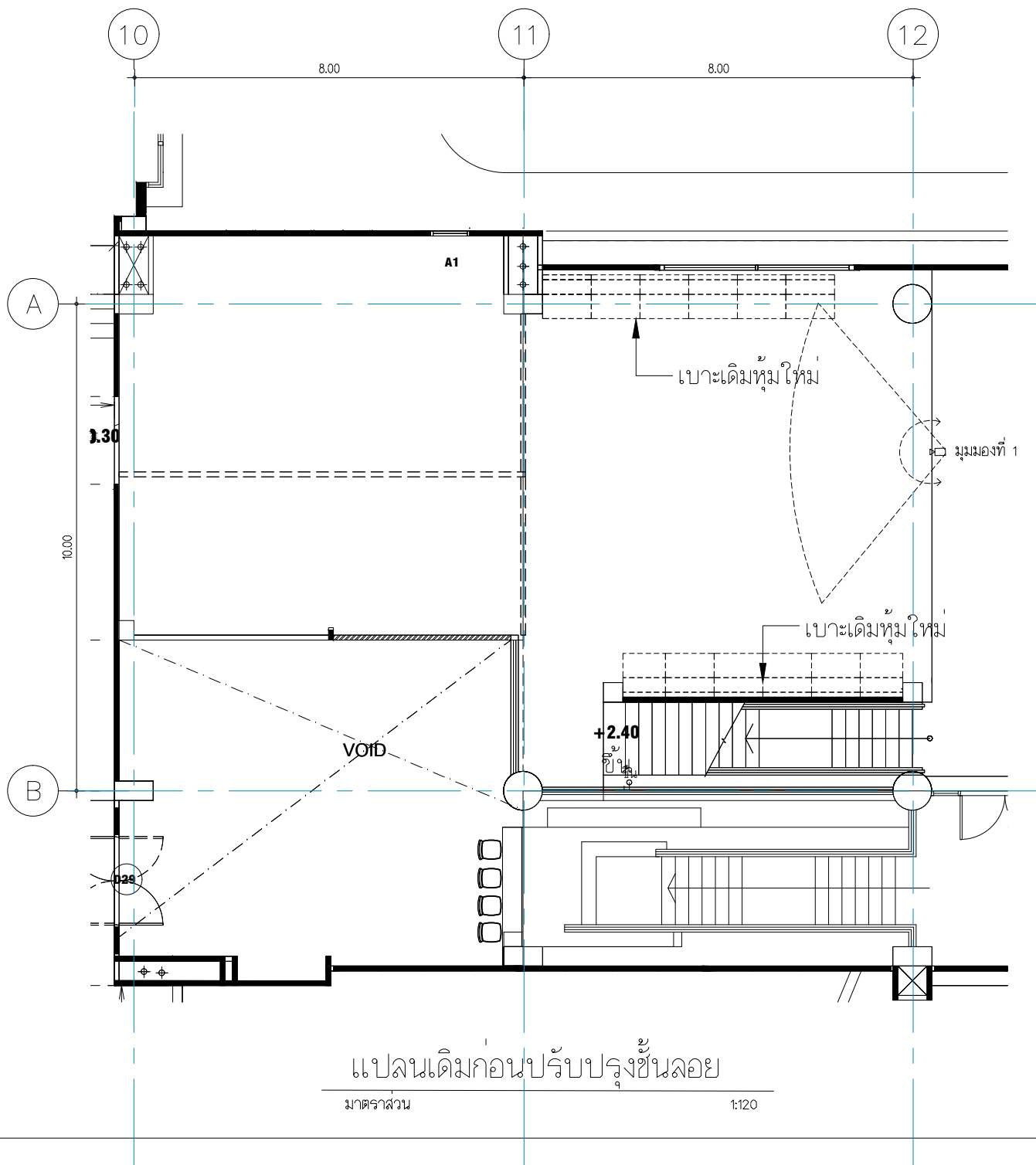

แปลนเดิมก่อนปรับปรุงชั้นลอย

มาตราส่วน

1:120

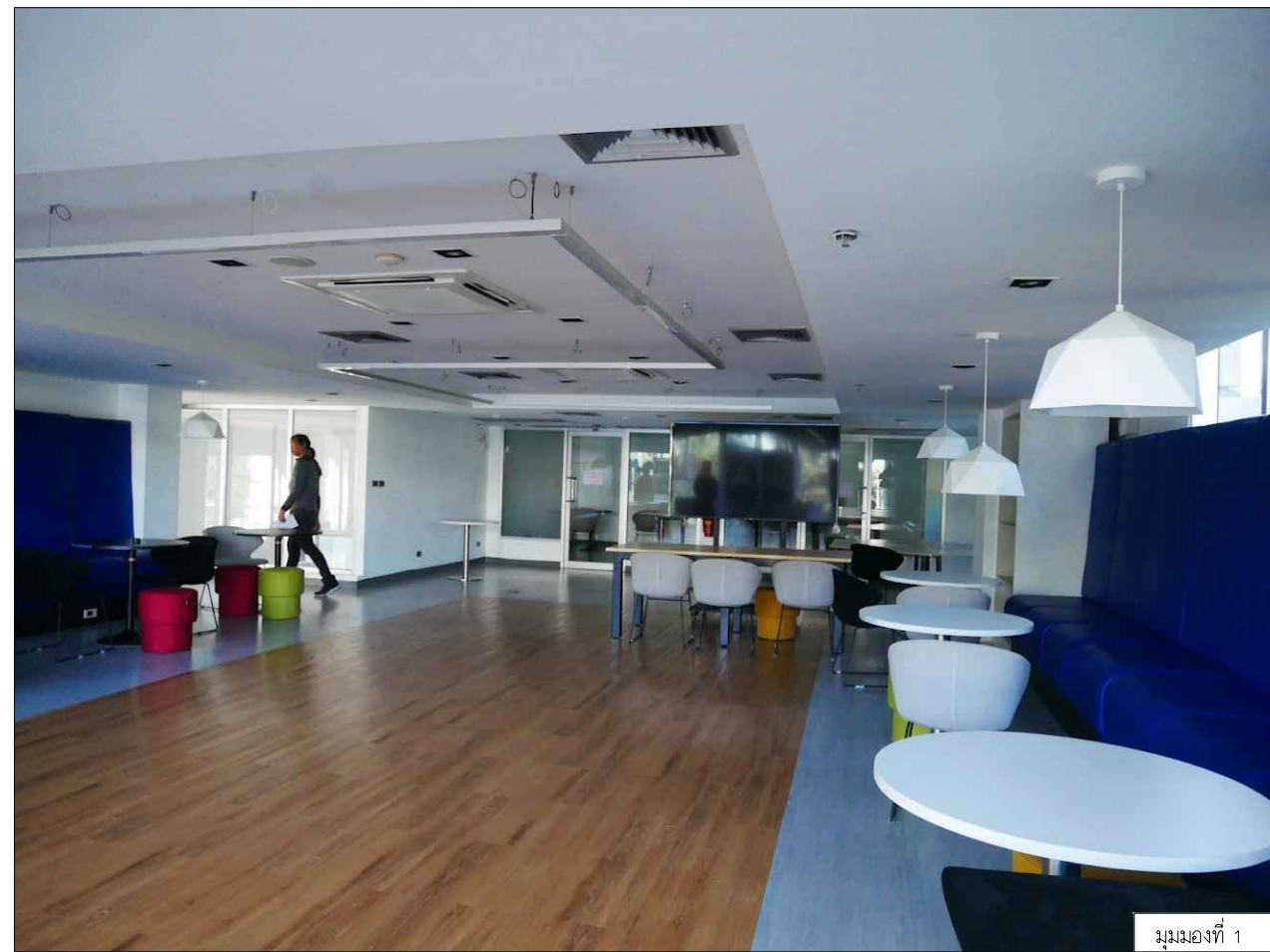

JOB NO. 0-00

PROJECT

ปรับปรุงที่อาคารเรียนรวมและปฏิบัติการคณะ  
เพื่อรองรับกิจกรรมทางสังคม (Social Hubs)

SITE LOCATION :

OWNER

คณะเทคโนโลยีสารสนเทศ  
สถาบันเทคโนโลยีพระจอมเกล้าเจ้าคุณทหารลาดกระบัง



บริษัท สแวง จำกัด และที่ 99 อาคารสีหราชวรารณ์ มหาวิทยาลัยอัสสัมชัญ  
จำนวน 47 เมก 42 (ชิ้นละ 2/40) และตู้ตู้ของ  
เขตคลองเตย กรุงเทพมหานคร 10210

PROJECT DIRECTOR

ARCHITECTS

นาย ชนพงศ์ เมืองจันทร์ ก - ๕๖.21597

54/201 ม.วิเศษวิเศษ อ.พหลโยธิน ๗3

ปทุมธานี ส.นครนายก อ.ดอนมดแดง

จ.อุบลราชธานี 10210

STRUCTURAL ENGINEERS

ELECTRICAL ENGINEERS

MECHANICAL ENGINEERS

SANITARY ENGINEERS

INTERIOR DESIGNERS

REVISIONS

DATE



KEYPLAN

WORKING DRAWING

DRAWING TITLE SCALE

แปลนเดิมก่อนปรับปรุงพื้นที่ห้อง  
ส่วนประชุม/ห้องประชุมโถงชั้นลอย

DRAWING SIZE A3

DRAWN Architect Home.co.,Ltd

CHECKED

APPROVED

DATE 11-09-2068

FILE : 000-000\0000\FOR CON\

Notes  
This Drawing is Copyrighted. All Contractors must check all dimensions on site. Only signed dimensions and grid lines are to be worked from. Discrepancies must be reported immediately to the Architect or Engineer concerned before proceeding.

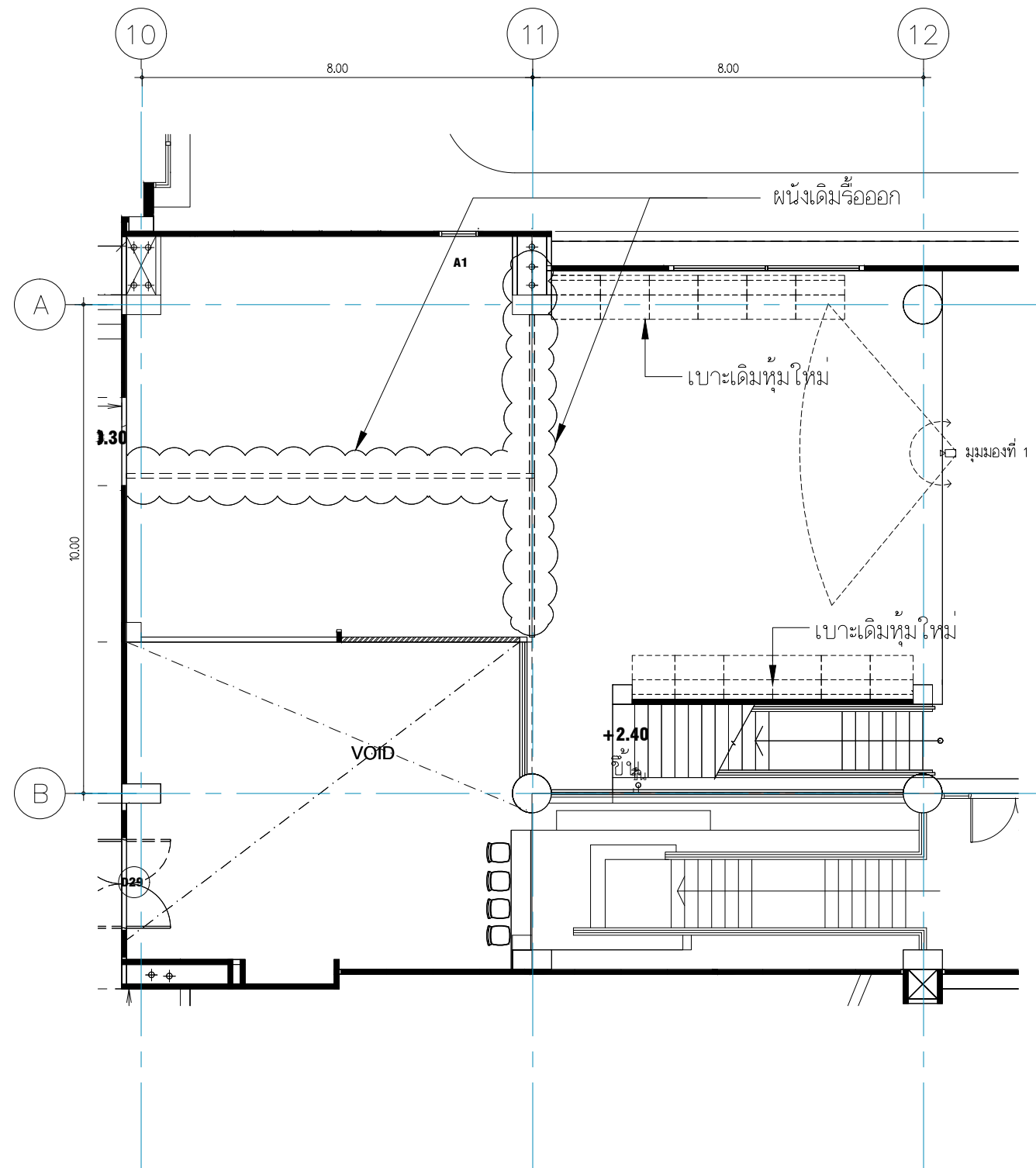

แปลนพื้นที่รื้อถอน,ผนังประตู/ช่องกระจก โถงชั้นลอย

มาตราส่วน

1:120

JOB NO. 0-00

PROJECT

ปรับปรุงที่อาศัยวัยรวมและปฏิบัติการคณะ  
เพื่อรองรับกิจกรรมทางสังคม (Social Hubs)

SITE LOCATION :

OWNER

คณะเทคโนโลยีสารสนเทศ  
สถาบันเทคโนโลยีพระจอมเกล้าเจ้าคุณทหารลาดกระบัง



บริษัท สแวง จำกัด เลขที่ 99 อาคารสีหราชวรณ์ นนทบุรี  
จำนวนชั้น 47 ชั้น 42 (ชั้น 2/40) และ 200 ของตึก  
เขตหลักสี่ กรุงเทพมหานคร 10210

PROJECT DIRECTOR

ARCHITECTS

นาย ชนพงศ์ เมืองจันทร์ ก - สก.21597

54/201 ม.วิเศษวิเศษ อ.พหลโยธิน 173

ร.พหลโยธิน ต.เสนานิคม อ.สยามเมือง

จ.กรุงเทพฯ 10210

STRUCTURAL ENGINEERS

ELECTRICAL ENGINEERS

MECHANICAL ENGINEERS

SANITARY ENGINEERS

INTERIOR DESIGNERS

REVISIONS

DATE



KEYPLAN

WORKING DRAWING

DRAWING TITLE SCALE

แปลนพื้นที่รื้อถอนผนังประตู/ช่องกระจก โถงชั้นลอย

DRAWING SIZE A3

DRAWN

Architect Home.co.,Ltd

CHECKED

APPROVED

DATE 11-09-2068

FILE : 000-000\0000\FOR CON\

DRAWING NO.

IN-23A

TOTAL 00

Notes  
This Drawing is Copyrighted. All Contractors must check all dimensions on site. Only figured dimensions and grid lines are to be worked from. Discrepancies must be reported immediately to the Architect or Engineer concerned before proceeding.

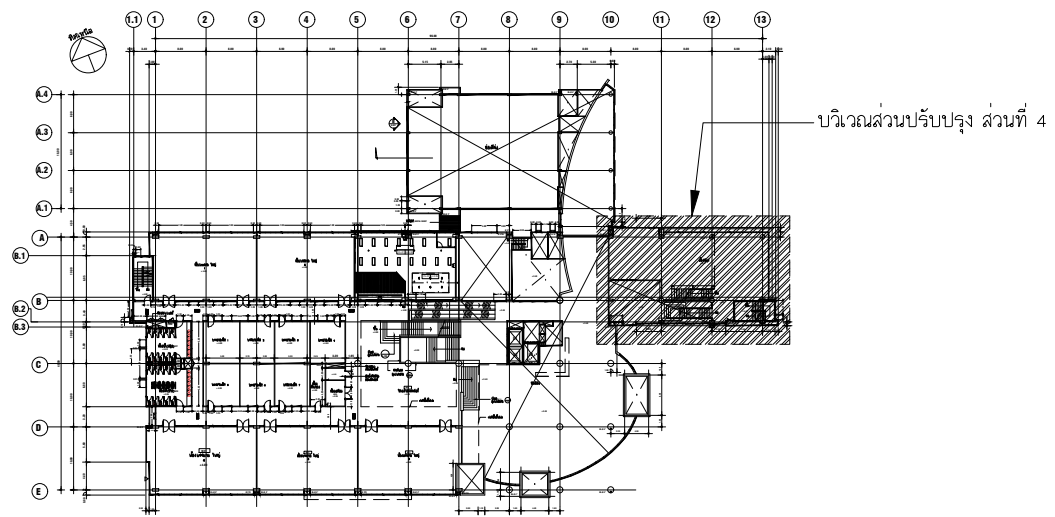

KEYPLAN FLOOR 1.2

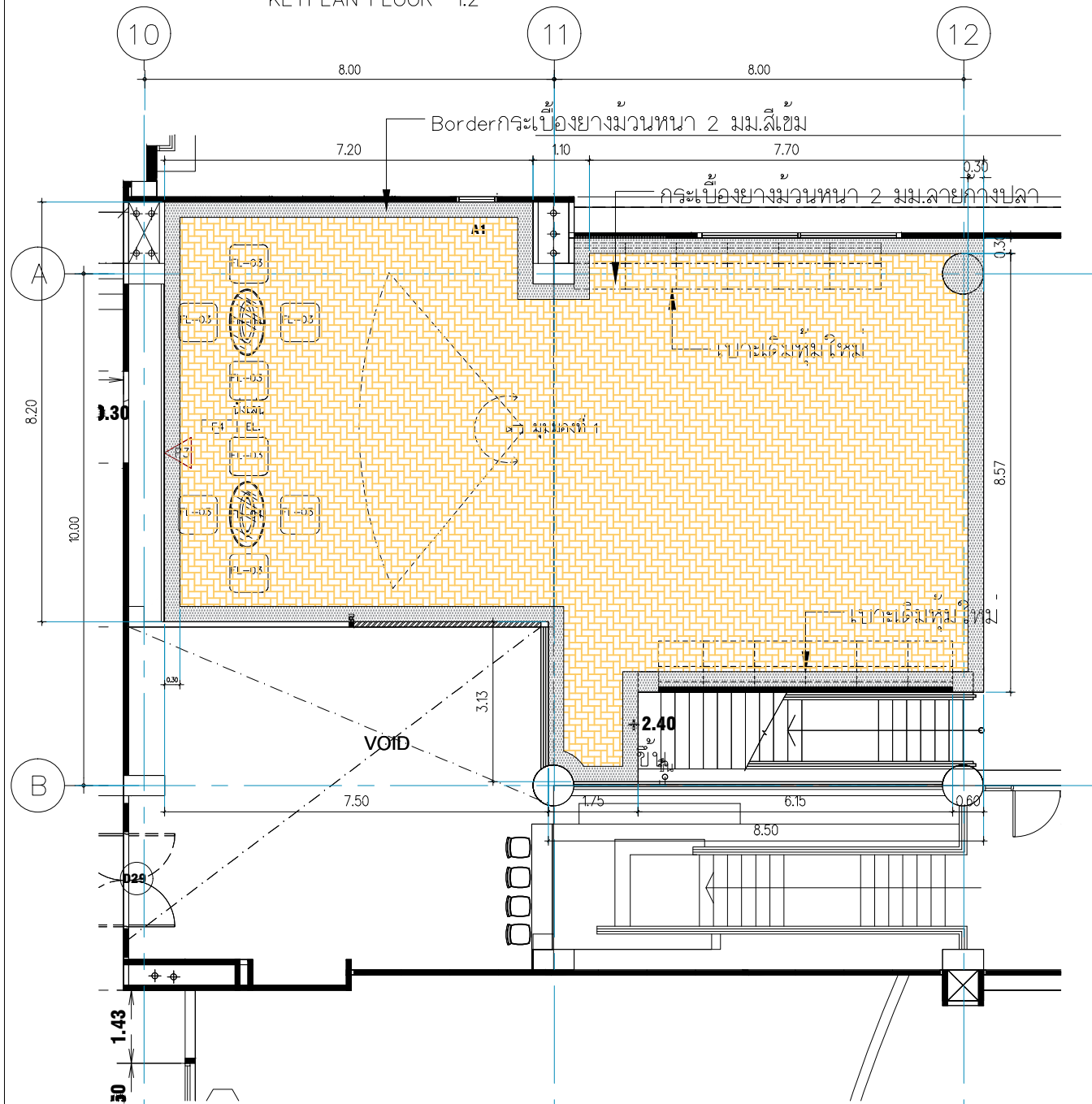

แปลนชั้นลอยหลังปรับปรุง

มาตราส่วน

1:120

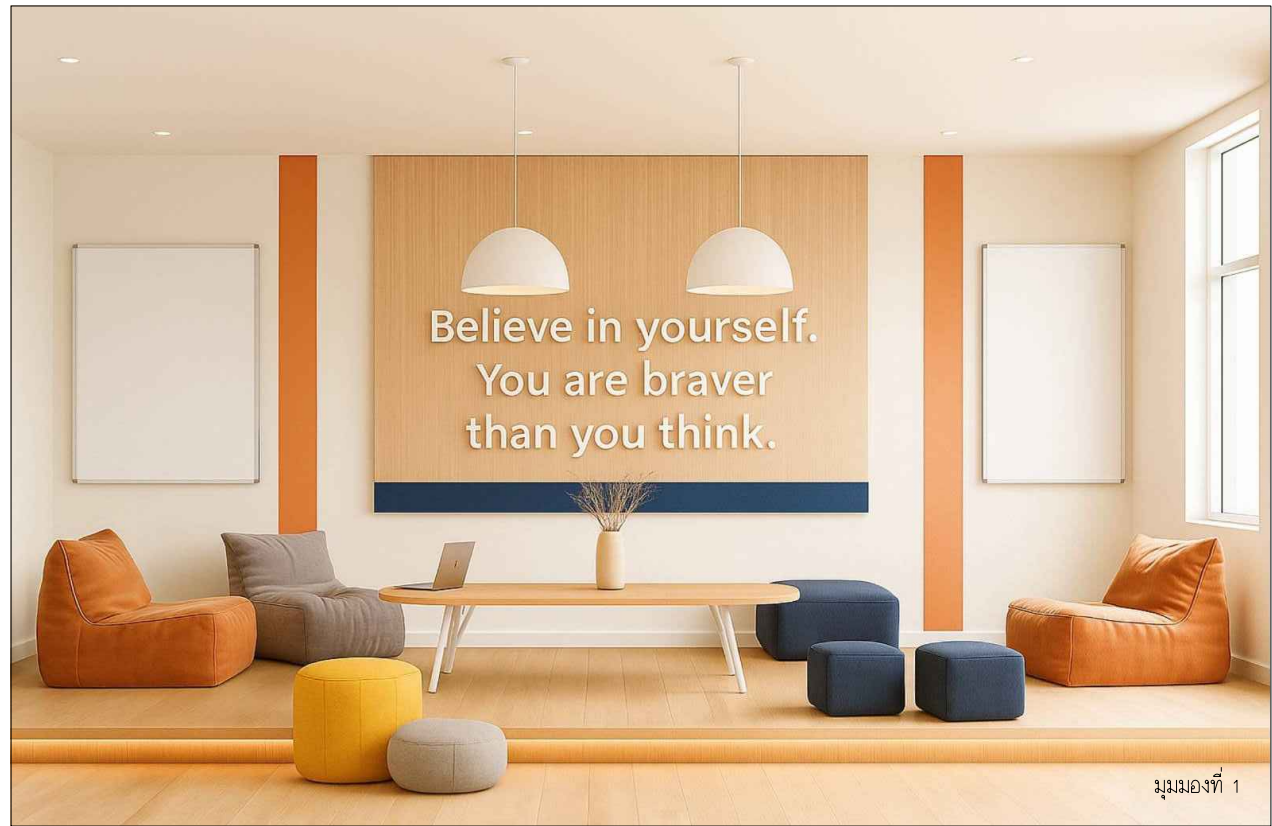

มุมมองที่ 1



ผนังโครงไม้กระดาน HMR หนา 6 มม.  
แผ่นลามิเนต Formica or Equal หนา 0.8 มม. สี PL 0281 M

ทัศนียภาพ มุมมองที่ 1

JOB NO. 0-00

PROJECT

ปรับปรุงที่อาคารเรียนรวมและปฏิบัติการคณะ  
เพื่อรองรับกิจกรรมทางสังคม (Social Hubs)

SITE LOCATION :

OWNER

คณะเทคโนโลยีสารสนเทศ  
สถาบันเทคโนโลยีพระจอมเกล้าเจ้าคุณทหารลาดกระบัง



พื้นที่ ๘๖๖ ตารางเมตร และ ๑๑ อาคารสีเทาอมดำ ๖๖๖ ตารางเมตร  
จำนวน ๔๗ ชั้น (ชั้น ๒-๔๐) และห้องใต้ดิน  
เขตคลองเตย กรุงเทพมหานคร 10210

PROJECT DIRECTOR

ARCHITECTS

นาย ชนเดช เมืองจิตกร ก - ๕๓.21597  
54/201 ม.ปิ่นเกล้า ซ.พหลโยธิน 173  
ร.พหลโยธิน ต.ปิ่นเกล้า อ.ปทุมธานี

STRUCTURAL ENGINEERS

ELECTRICAL ENGINEERS

MECHANICAL ENGINEERS

SANITARY ENGINEERS

INTERIOR DESIGNERS

REVISIONS

DATE



KEYPLAN

WORKING DRAWING

DRAWING TITLE SCALE

แปลนชั้นลอยหลังปรับปรุง  
ทัศนียภาพ มุมมองที่ 1

DRAWING SIZE A3

DRAWN

Architect Home.co.,Ltd

CHECKED

APPROVED

DATE 11-09-2068

FILE : 000-000\0000\FOR CON\

Notes  
This Drawing is Copyrighted. All Contractors must check all dimensions on site. Only figured dimensions and grid lines are to be worked from. Discrepancies must be reported immediately to the Architect or Engineer concerned before proceeding.

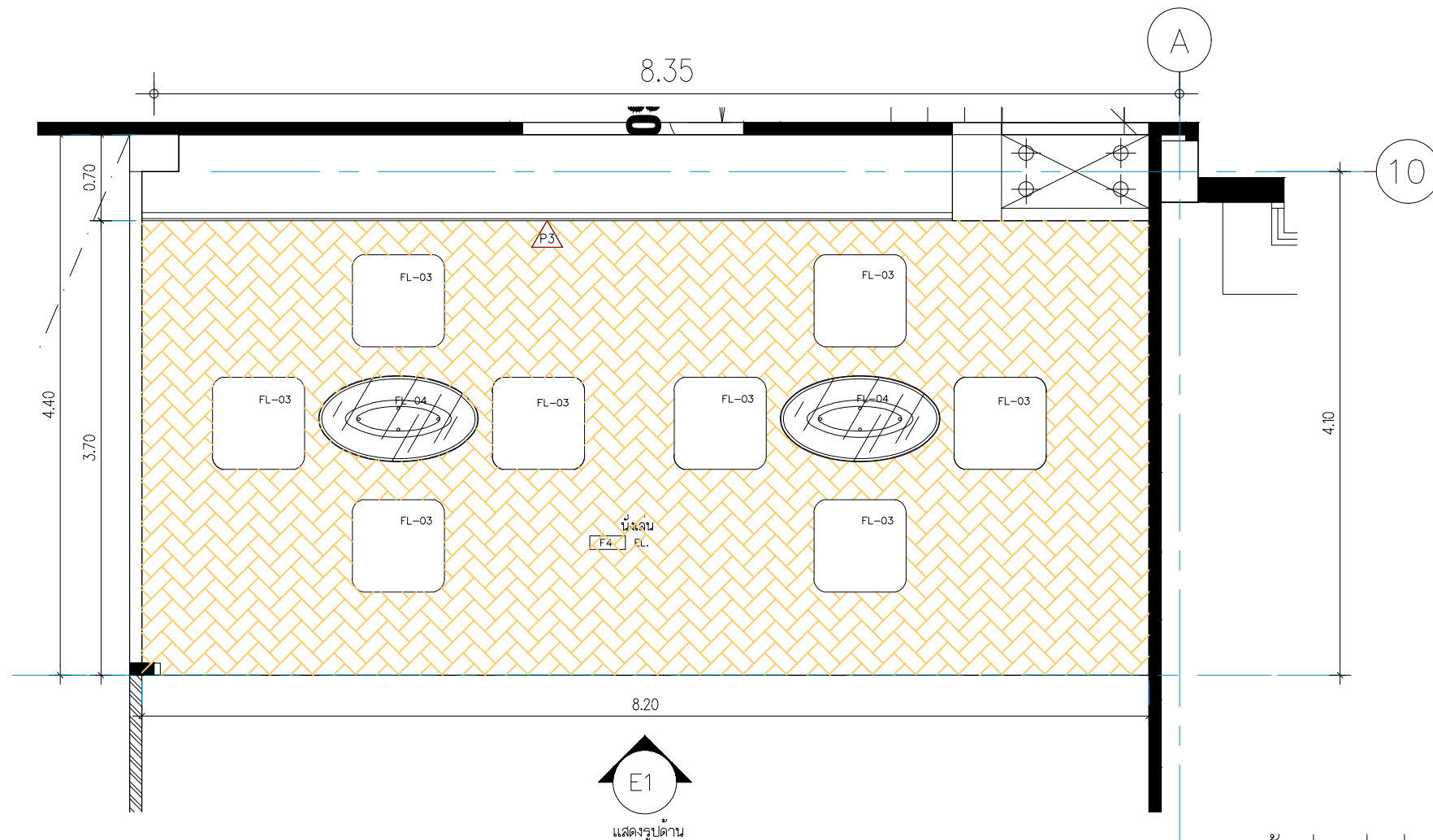

F4 ปูทับด้วย ไม้พื้น LVT 5mm.Armstrong or Nature Wood or BFM or Equal

แปลนพื้นส่วนนั่งเล่น  
มาตราส่วน 1:50

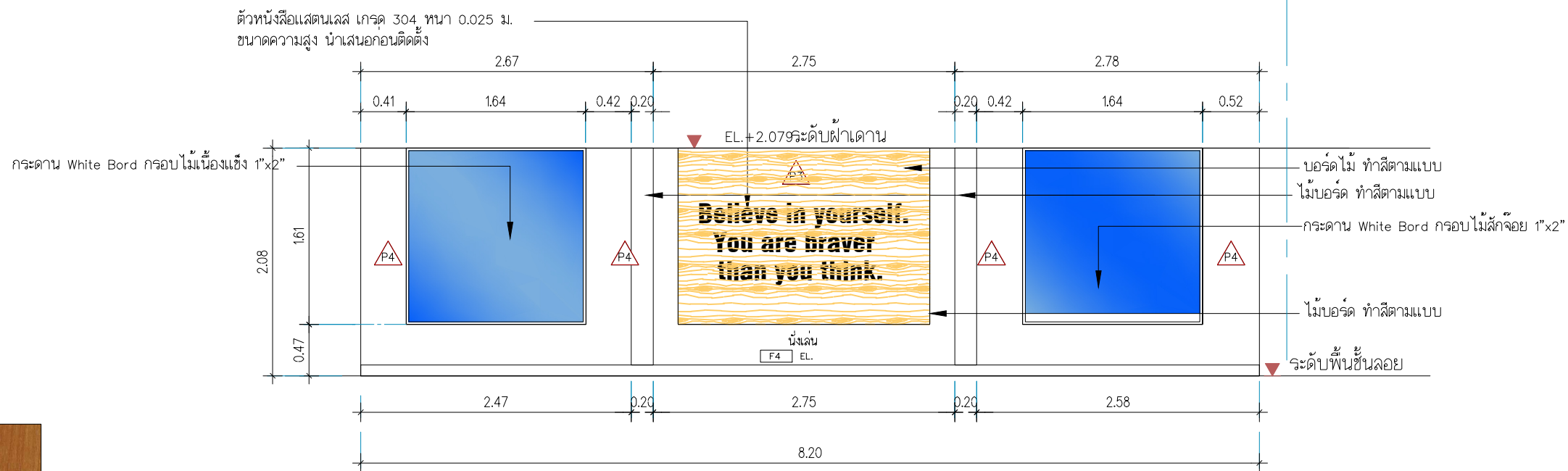

P3 ผนังโครงไม้กรุแผ่นHMRหนา 6 มม.  
แผ่นลามิเนต 1.22 x 2.44 ม. หนา 0.8 มม. สี PL 0281 M  
Cherry (High Pressure Laminate) PNP มาตรฐานยุโรป

P4 ผนังโครงคร่า เหล็กชุบสังกะสี เบอร์ 24 ฉาบเรียบรอยต่อ ทาสีทาภายใน(เลือกภายหลัง)  
แผ่นยิปซัมตราช้าง 12มม. ขอบลาด 120x240ซม.

รูปदान E1  
มาตราส่วน 1:50

\* หมายเหตุ \*  
FL-03,FL-04 เป็นเฟอร์นิเจอร์ลอยตัว เลือกลงภายหลัง

JOB NO. 0-00

PROJECT  
บริษัท บัญชีสถาปัตย์และวิศวกรรมสถาปัตย์  
เพื่อรองรับกิจกรรมทางสังคม (Social Hubs)

SITE LOCATION : -

OWNER  
คณะเจ้าหน้าที่มูลนิธิสถาบันแห่งชาติ  
สถาบันแห่งชาติเพื่อการพัฒนาเด็กและครอบครัว มหาวิทยาลัยมหิดล

SWIPE

บริษัท วิศวกร และ สถาปนิก 99 อาคารสีหราชมนตรี แขวงบางค้อ  
รวมถาวร 47 เขต 42 (พิเศษ 2/40) แขวงบางค้อ  
เขตคลองเตย กรุงเทพมหานคร 10210

PROJECT DIRECTOR  
-

ARCHITECTS  
นาย ชนนต์ เมืองจันทร์ ก - สท. 21597  
54/201 ม.วิเศษวิเศษ อ.พหลโยธิน 173  
ถ.พหลโยธิน ต.เสนานิคม อ.ดอนเมือง  
จ.กรุงเทพฯ 10210

STRUCTURAL ENGINEERS  
-

ELECTRICAL ENGINEERS  
-

MECHANICAL ENGINEERS  
-

SANITARY ENGINEERS  
-

INTERIOR DESIGNERS  
-

REVISIONS DATE

WORKING DRAWING

DRAWING TITLE SCALE  
แปลนพื้นส่วนนั่งเล่น, รูปदान E1

DRAWING SIZE A3 -

DRAWN Architect Home.co.,Ltd DRAWING NO.  
CHECKED - IN-25  
APPROVED -

DATE 11-09-2068 TOTAL 00

FILE : 000-000\0000\FOR CON\

Notes  
This Drawing is Copyrighted. All Contractors must check all dimensions on site. Only figured dimensions and grid lines are to be worked from. Discrepancies must be reported immediately to the Architect or Engineer concerned before proceeding.

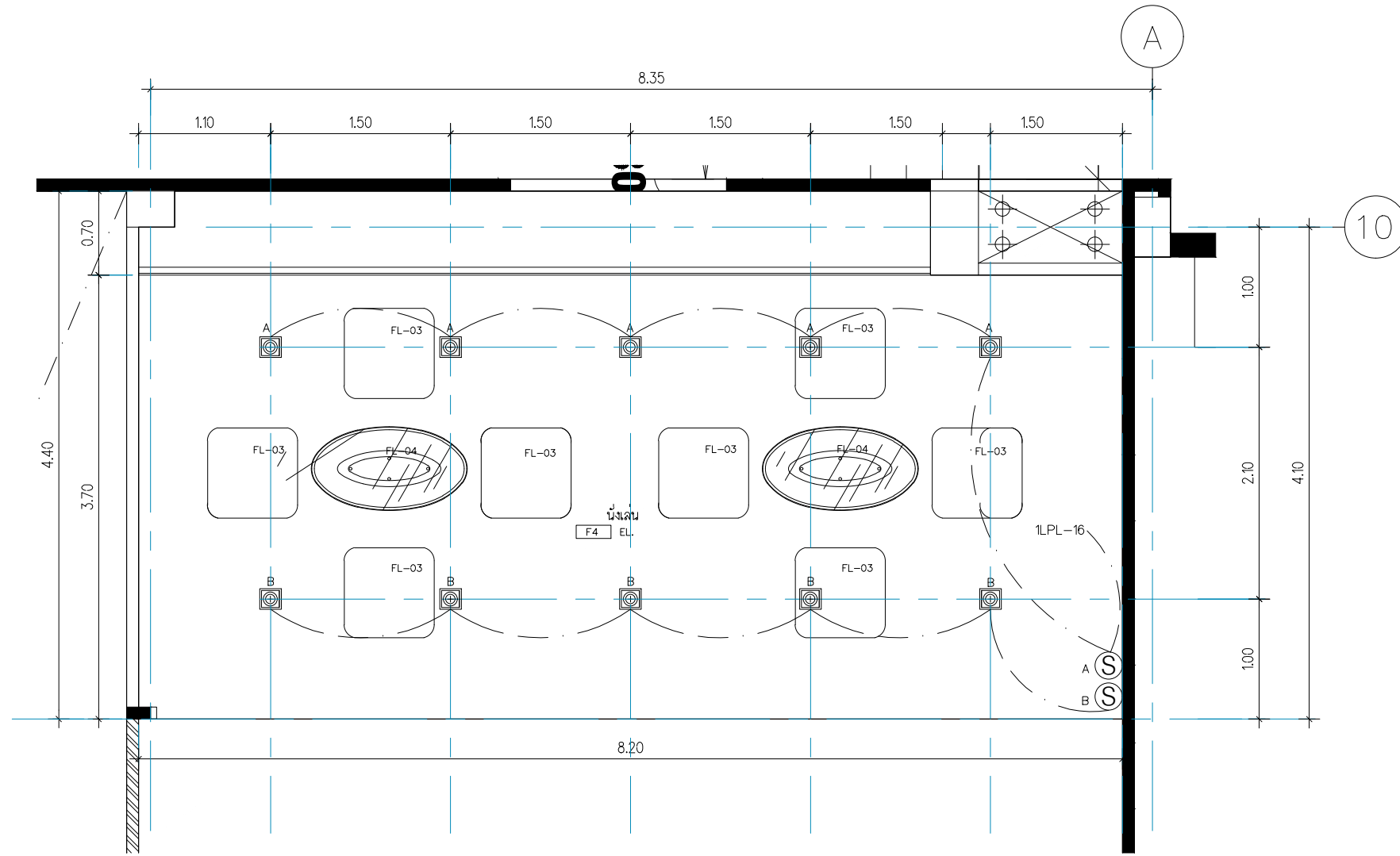

แปลนไฟฟ้าแสงสว่างชั้นลอย  
 มาตรฐาน 1:50

F6 พื้นกระเบื้องยางม้วนหนา 2mm Armstrong or Nature Wood or BFM or Equal



Code	Description
☉	โคมดาวนไลท์ หลอดไฟ LED. WARM WHITE

JOB NO. 0-00

PROJECT  
 บริษัทผู้ให้บริการเขียนและบูรณาการข้อมูล  
 เพื่อรองรับกิจกรรมทางสังคม (Social Hubs)

SITE LOCATION : -

OWNER  
 คณะเทคโนโลยีสารสนเทศ  
 สถาบันเทคโนโลยีพระจอมเกล้าเจ้าคุณทหารลาดกระบัง

บริษัท ส่วน จำกัด เลขที่ 99 อาคารสีหราชวรินทร์ แขวงลาดกระบัง  
 งามวงศ์วาน 47 เขต 42 (ดินแดง) กรุงเทพมหานคร 10210

PROJECT DIRECTOR  
 -

ARCHITECTS  
 นาย ชนพงศ์ เมื่องค์คุณ ภา - สท. 21597  
 54/201 ม.วิเศษวิเศษ อ.พหลโยธิน 173  
 อ.พหลโยธิน อ.ดินแดง อ.ดอนเมือง  
 กรุงเทพมหานคร 10210

STRUCTURAL ENGINEERS  
 -

ELECTRICAL ENGINEERS  
 -

MECHANICAL ENGINEERS  
 -

SANITARY ENGINEERS  
 -

INTERIOR DESIGNERS  
 -

REVISIONS DATE

KEYPLAN

WORKING DRAWING

DRAWING TITLE SCALE  
 แปลนไฟฟ้าแสงสว่างชั้นลอย

DRAWING SIZE A3

DRAWN Architect Home.co.,Ltd DRAWING NO.  
 CHECKED - IN-26  
 APPROVED -

DATE 11-09-2068 TOTAL 00

FILE : 000-000\0000\FOR CON\

Notes  
 This Drawing is Copyrighted. All Contractors must check all dimensions on site. Only signed dimensions and grid lines are to be worked from. Discrepancies must be reported immediately to the Architect or Engineer concerned before proceeding.



ส่วนปรับปรุงที่ 5

แบบปรับปรุงสำนักงานชั้นที่ 6

ผังตำแหน่งแสดงส่วนปรับปรุงสำนักงานชั้นที่ 6



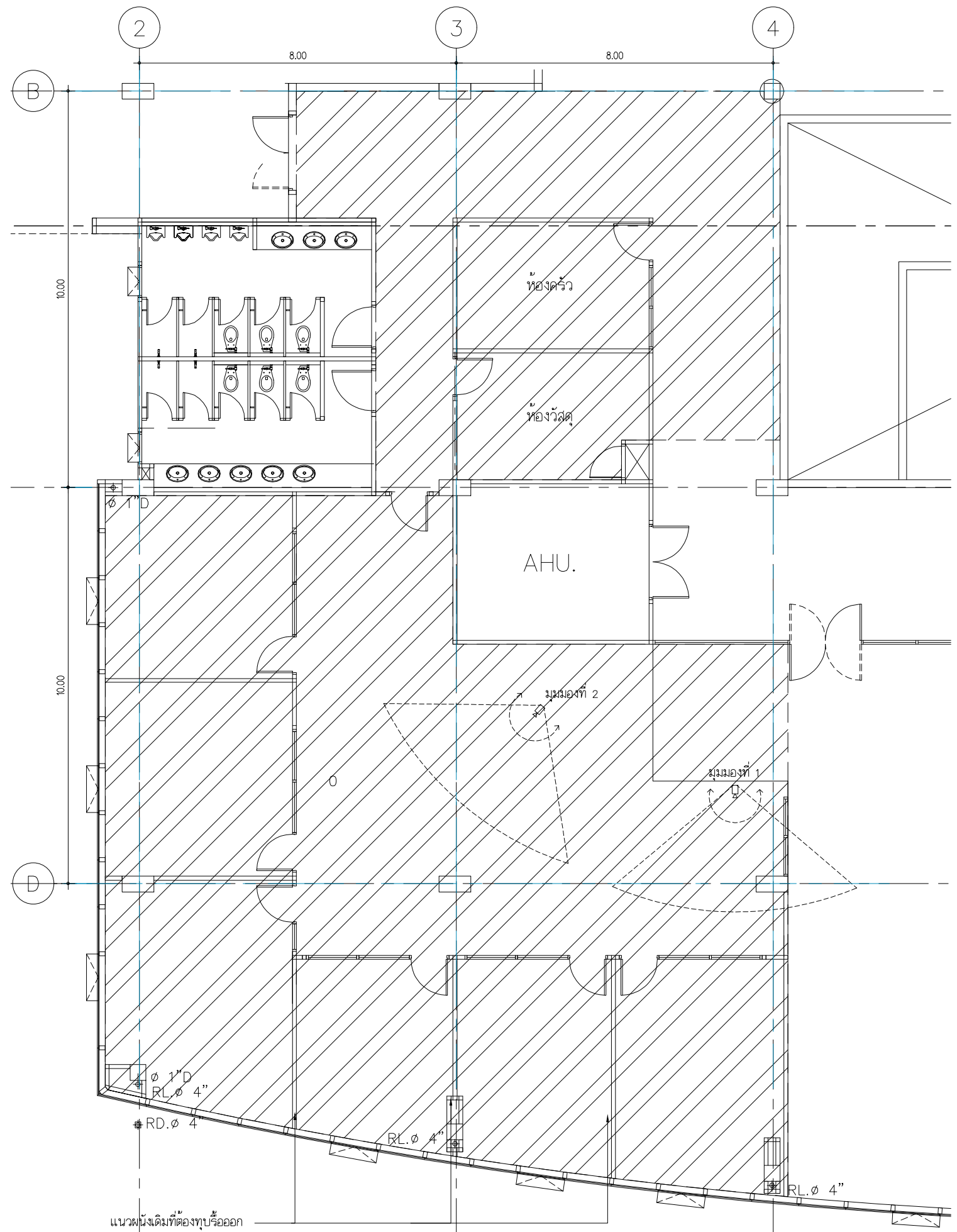
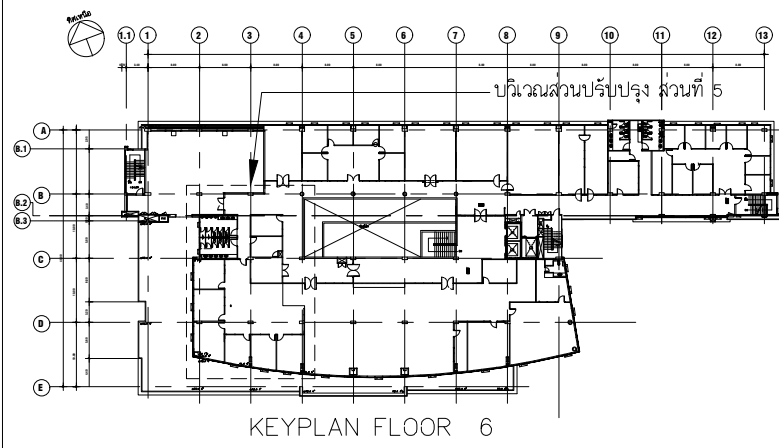

แปลนเดิมก่อนปรับปรุงและพื้นที่รอกอน,ผนังประตู/ช่องกระจกโถงชั้นที่ 6

มาตรฐาน

1:120

JOB NO. 0-00

PROJECT

ปรับปรุงที่อาคารเรียนรวมและปฏิบัติการคณะ  
เพื่อรองรับกิจกรรมทางสังคม (Social Hubs)

SITE LOCATION :

OWNER

คณะเทคโนโลยีสารสนเทศ  
สถาบันเทคโนโลยีพระจอมเกล้าเจ้าคุณทหารลาดกระบัง



บริษัท สแวง จำกัด เลขที่ 99 อาคารสีหราชมนตรี แขวงสามยุค  
จตุจักร 47 เขต 42 (พิเศษ 2/40) แขวงจตุจักร  
เขตจตุจักร กรุงเทพมหานคร 10210

PROJECT DIRECTOR

ARCHITECTS

นาย ชนพงศ์ เมืองจันทร์ ก-81.21597

54/201 ม.วิเศษวิเศษ อ.พหลโยธิน 173

ร.พหลโยธิน ต.สามเสนใน อ.สยามเมือง

จ.กรุงเทพมหานคร 10210

STRUCTURAL ENGINEERS

ELECTRICAL ENGINEERS

MECHANICAL ENGINEERS

SANITARY ENGINEERS

INTERIOR DESIGNERS

REVISIONS

DATE



KEYPLAN

WORKING DRAWING

DRAWING TITLE SCALE

แปลนเดิมก่อนปรับปรุงและพื้นที่รอกอน

ผนังประตู/ช่องกระจกโถงชั้นที่ 6

DRAWING SIZE A3

DRAWN

Architect Home.co.,Ltd

CHECKED

APPROVED

DATE 11-09-2068 TOTAL 00

FILE : 000-000\0000\FOR CON\

Notes

This Drawing is Copyrighted. All Contractors must check all dimensions on site. Only figured dimensions and grid lines are to be worked from. Discrepancies must be reported immediately to the Architect or Engineer concerned before proceeding.

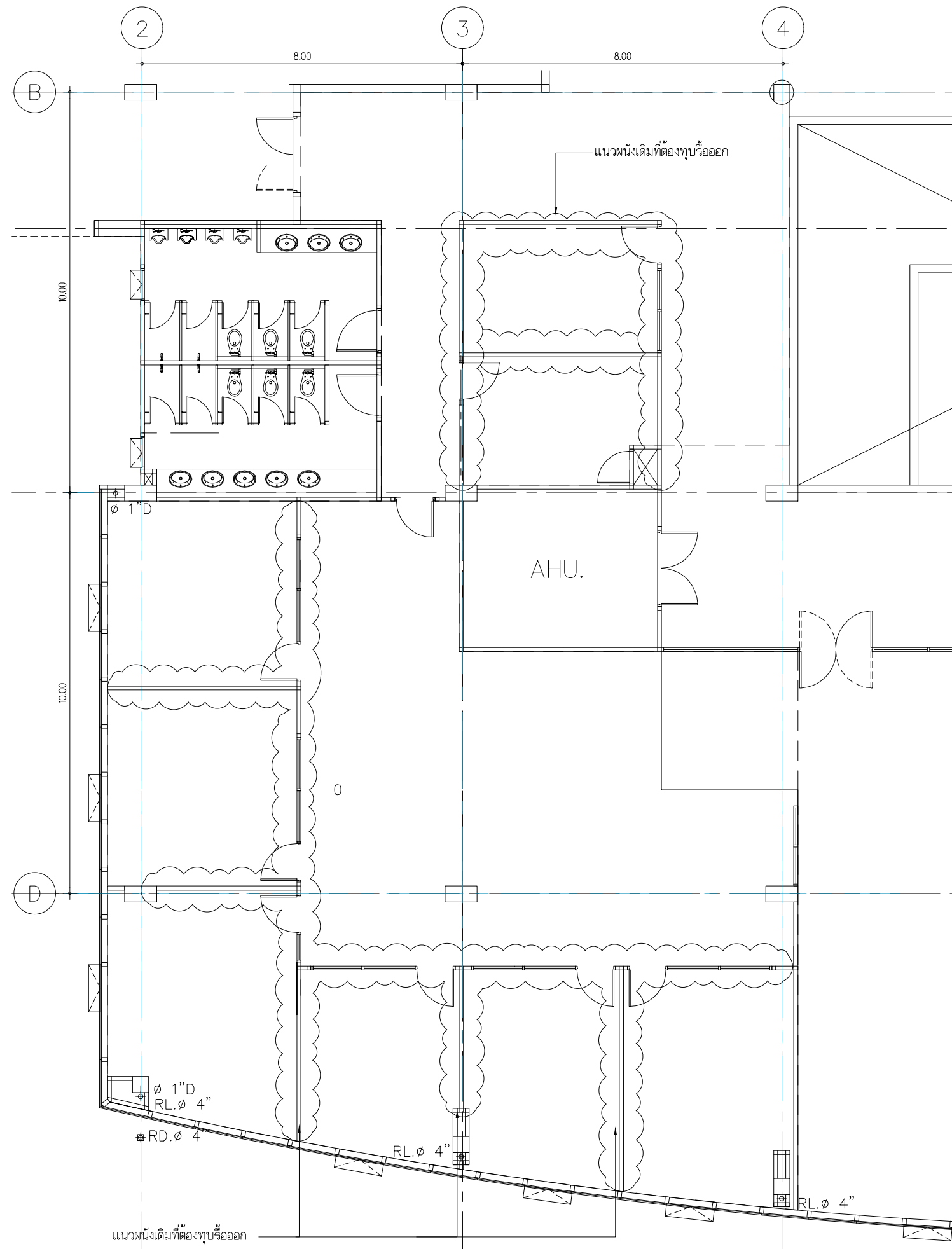

แปลนพื้นที่รื้อถอน,ผนังประตู/ช่องกระจกโถงชั้นที่ 6

มาตรฐาน



1:120

JOB NO. 0-00

PROJECT  
ปรับปรุงที่อาคารเรียนรวมและปฏิบัติการคณะ  
เพื่อรองรับกิจกรรมทางสังคม (Social Hubs)

SITE LOCATION : -

OWNER  
คณะเทคโนโลยีสารสนเทศ  
สถาบันเทคโนโลยีพระจอมเกล้าเจ้าคุณทหารลาดกระบัง

บริษัท เสงี่ยม จำกัด เลขที่ 99 อาคารสีหราชกาวร์ นนทบุรี 11000  
จำนวนชั้น 47 ชั้น 42 (ชั้น 2/40) และว่างอยู่ของ  
เขตภาษี กรุงเทพมหานคร 10210

PROJECT DIRECTOR	-
ARCHITECTS	-
นาย ชนเดช เมืองจิตต ภา - สท. 21597	●
54/201 ม.วิเศษวิเศษ อ.พหลโยธิน 173	
ถ.พหลโยธิน ต.สามเสนใน อ.ดุสิต นนทบุรี	
กรุงเทพมหานคร 10210	
STRUCTURAL ENGINEERS	-
ELECTRICAL ENGINEERS	-
MECHANICAL ENGINEERS	-
SANITARY ENGINEERS	-
INTERIOR DESIGNERS	-
REVISIONS	DATE



WORKING DRAWING	
DRAWING TITLE	SCALE
แปลนพื้นที่รื้อถอนผนังประตู/ช่องกระจกโถงชั้นที่ 6	
DRAWING SIZE A3	-
DRAWN Architect Home.co.,Ltd	DRAWING NO. IN-28A
CHECKED	
APPROVED	
DATE 11-09-2068	TOTAL 00
FILE : 000-000\0000\FOR CON\	

Notes  
This Drawing is Copyrighted. All Contractors must check all dimensions on site. Only signed dimensions and grid lines are to be worked from. Discrepancies must be reported immediately to the Architect or Engineer concerned before proceeding.

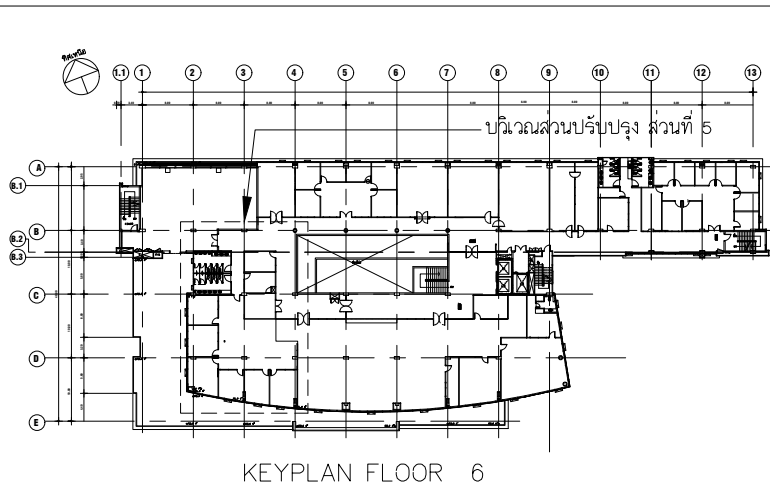

ทัศนียภาพ มุมที่ 1, 2

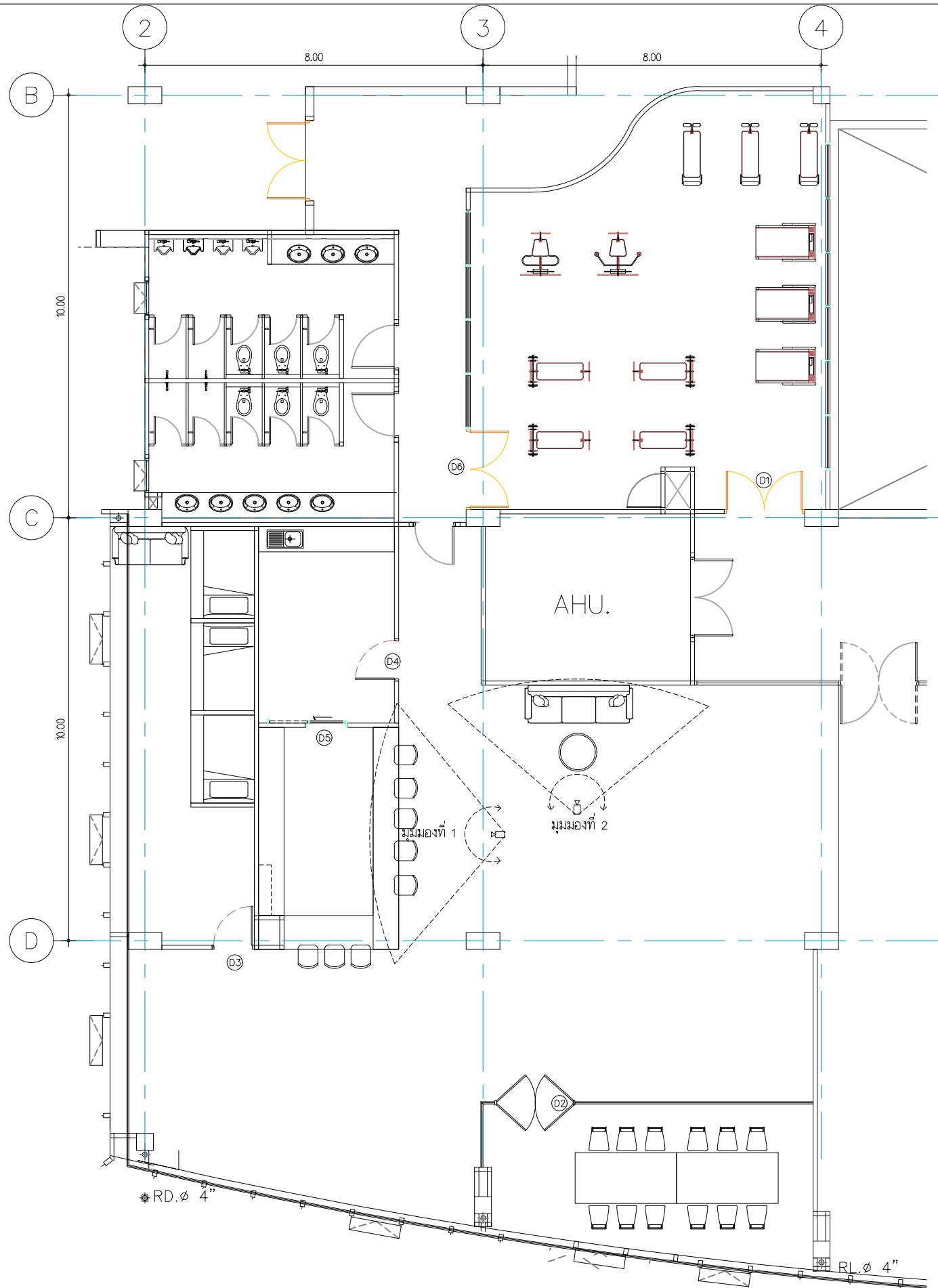

แปลนมุมมองส่วนปรับปรุงชั้นที่ 6 (1)  
มาตราส่วน 1:120

JOB NO. 0-00

PROJECT  
บริษัทผู้ถือหุ้นอาคารเรียนรวมและปฏิบัติการศึกษา  
เพื่อรองรับกิจกรรมทางสังคม (Social Hubs)

SITE LOCATION :

OWNER  
คณะกรรมาธิการวิสามัญ  
สถาบันแห่งชาติเพื่อการพัฒนาเด็กและครอบครัว มหาวิทยาลัยมหิดล

บริษัท สเปซ จำกัด 99 ซอยสุขุมวิท 111 แขวงคลองเตย  
จำนวน 47 หน้า 42 (ชั้นบน/40) แยกห้องออก  
เขตภาษี กรุงเทพมหานคร 10210

PROJECT DIRECTOR

ARCHITECTS  
นาย วัฒนศักดิ์ นี้อธิษฐาน ภา - ส. 21597  
54/201 ม.วิเศษวิเศษ ซ.พหลโยธิน 73  
ถ.พหลโยธิน ต.สนช.จ.ปทุมธานี อ.คลองหลวง  
จ.ปทุมธานี 10210

STRUCTURAL ENGINEERS

ELECTRICAL ENGINEERS

MECHANICAL ENGINEERS

SANITARY ENGINEERS

INTERIOR DESIGNERS

REVISIONS DATE

KEYPLAN

WORKING DRAWING

DRAWING TITLE	SCALE
แปลนมุมมองส่วนปรับปรุงชั้นที่ 6 (1)	
ทัศนียภาพ มุมที่ 1, 2	
DRAWING SIZE A3	
DRAWN	DRAWING NO.
Architect Home.co.,Ltd	IN-29
CHECKED	
APPROVED	
DATE 11-09-2068	TOTAL 00
FILE : 000-000\0000\FOR CON\	

Notes  
This Drawing is Copyrighted. All Contractors must check all dimensions on site. Only signed dimensions and gfd files are to be worked from. Discrepancies must be reported immediately to the Architect or Engineer concerned before proceeding.

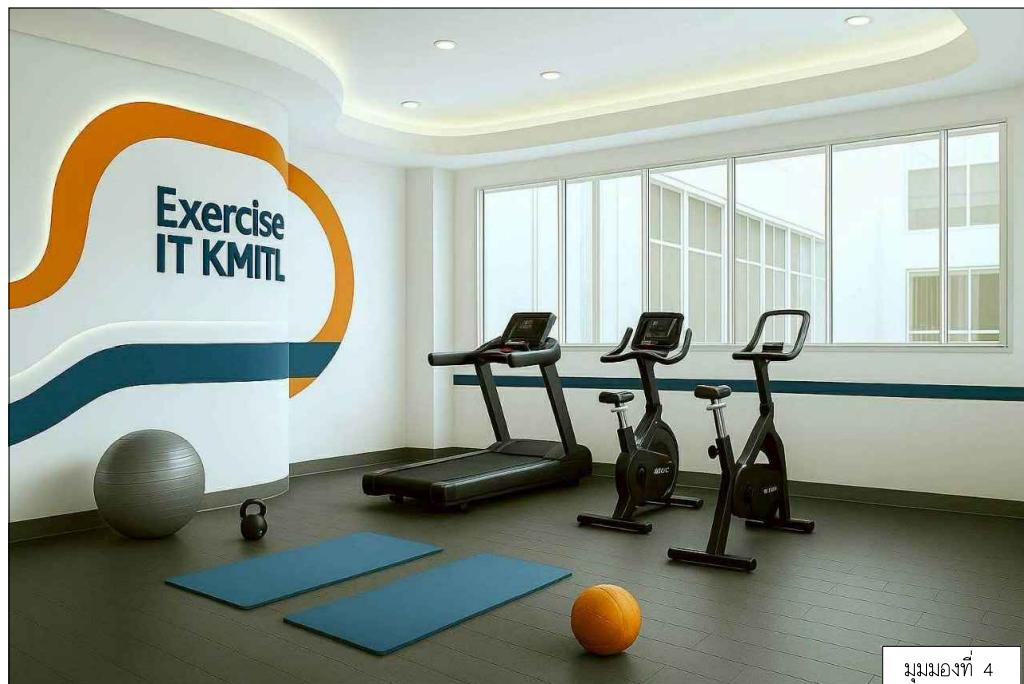
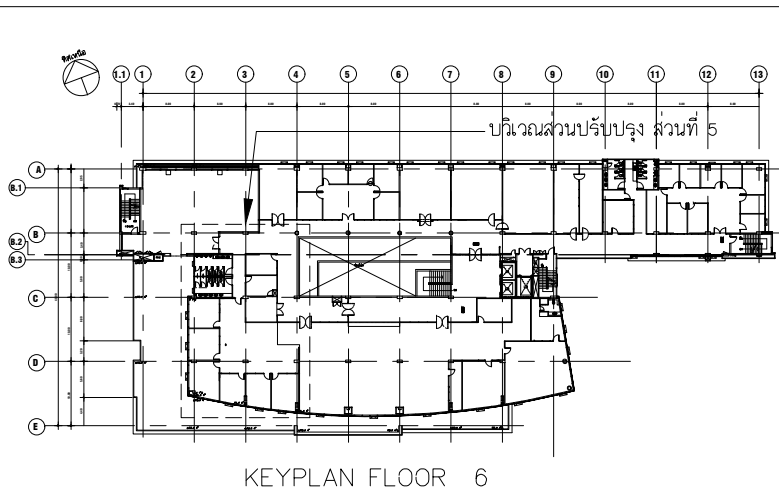

ทัศนียภาพ มุมที่ 3 , 4

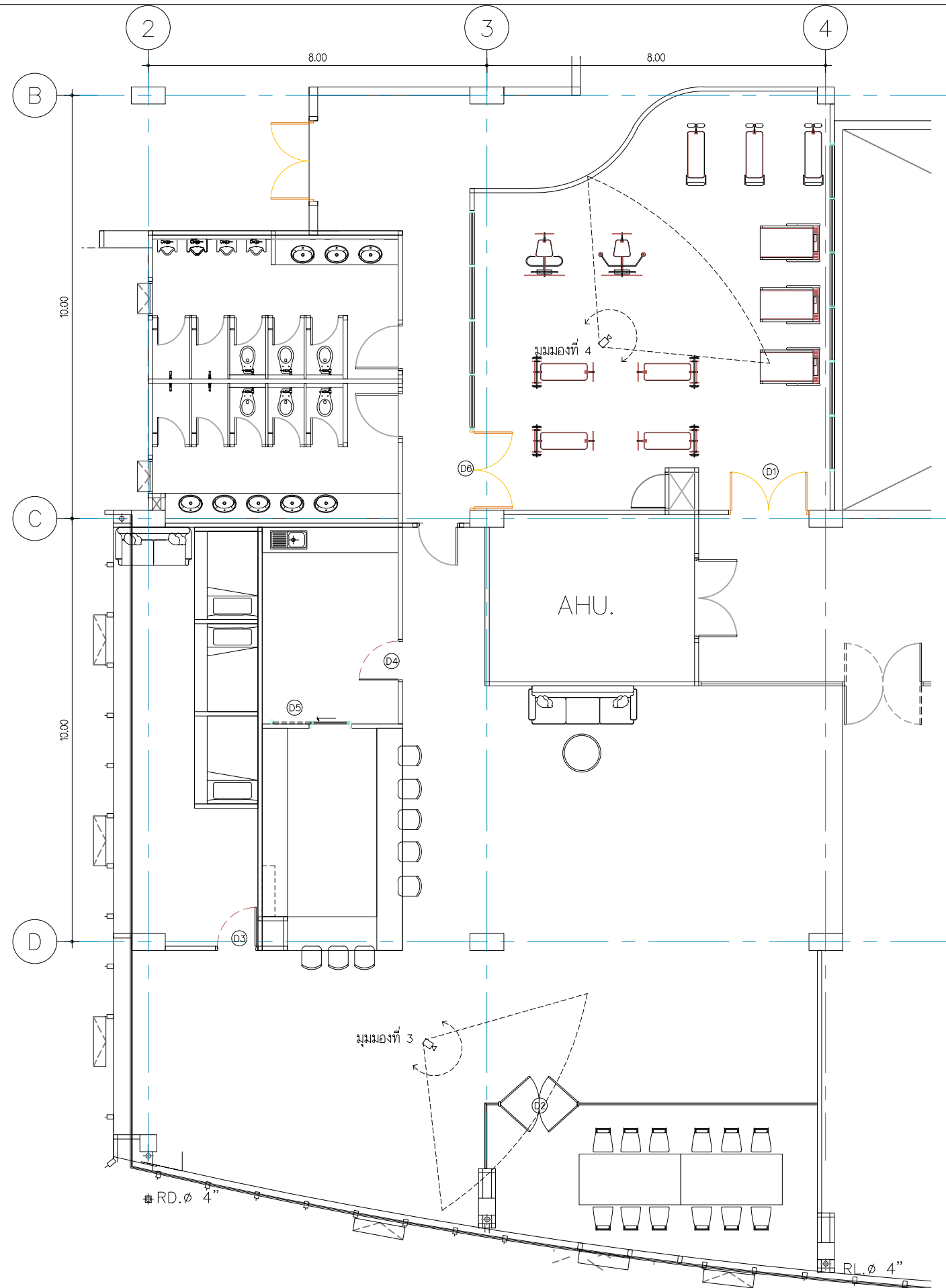

แปลนมุมมองส่วนปรับปรุงชั้นที่ 6 (2)

มาตรฐาน

1:120

JOB NO. 0-00

PROJECT  
ปรับปรุงที่อาศัยอาคารเรียนรวมและปฏิบัติการคณะ  
เพื่อรองรับกิจกรรมทางสังคม (Social Hubs)

SITE LOCATION :

OWNER  
คณะเทคโนโลยีสารสนเทศ  
สถาบันเทคโนโลยีพระจอมเกล้าเจ้าคุณทหารลาดกระบัง

บริษัท เสฟ จำกัด เลขที่ 99 อาคารสีหราชกาว์ นนทบุรี  
รวมส่วน 47 เลข 42 (ชั้น 42/40) แขวงทุ่งสองห้อง  
เขตหลักสี่ กรุงเทพมหานคร 10210

PROJECT DIRECTOR

ARCHITECTS  
นาย ชนพงศ์ เมื่อดังคะ ภา - 081.21597  
54/201 ม.ปิ่นเกล้า ซ.พหลโยธิน 173  
ถ.พหลโยธิน ต.สามเสนใน อ.ปทุมธานี  
จ.ปทุมธานี 10210

STRUCTURAL ENGINEERS

ELECTRICAL ENGINEERS

MECHANICAL ENGINEERS

SANITARY ENGINEERS

INTERIOR DESIGNERS

REVISIONS

DATE

WORKING DRAWING

DRAWING TITLE

SCALE

แปลนมุมมองส่วนปรับปรุงชั้นที่ 6 (2)  
ทัศนียภาพ มุมที่ 3 , 4

DRAWING SIZE A3

DRAWN  
Architect Home.co.,Ltd

CHECKED

APPROVED

DATE 11-09-2068

TOTAL 00

FILE : 000-000\0000\FOR CON\

Notes  
This Drawing is Copyrighted. All Contractors must check all dimensions on site. Only figured dimensions and grid lines are to be worked from. Discrepancies must be reported immediately to the Architect or Engineer concerned before proceeding.

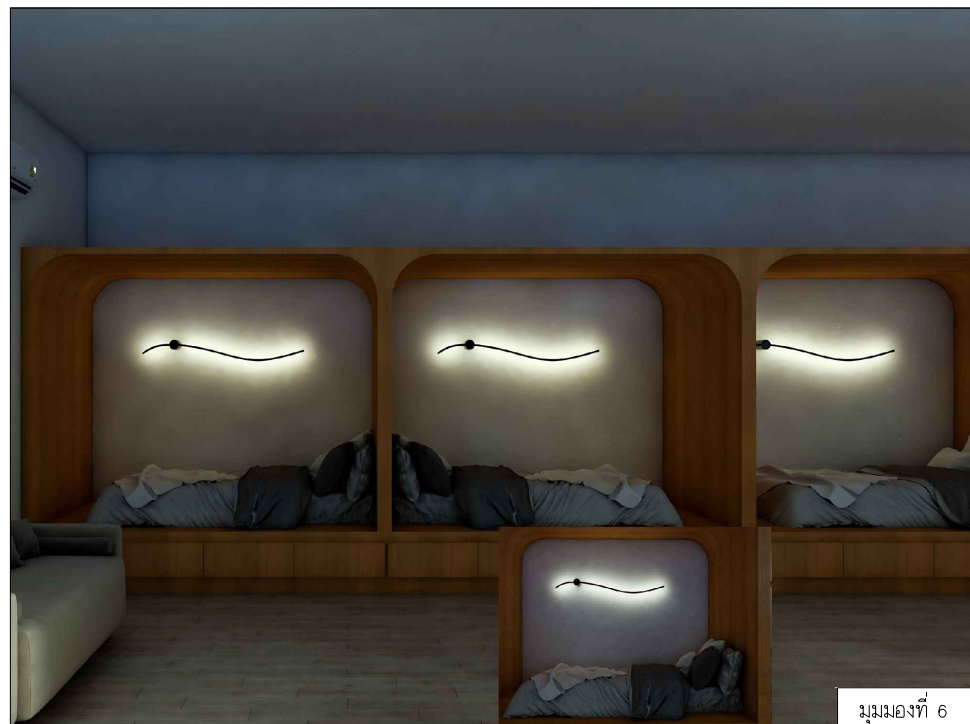
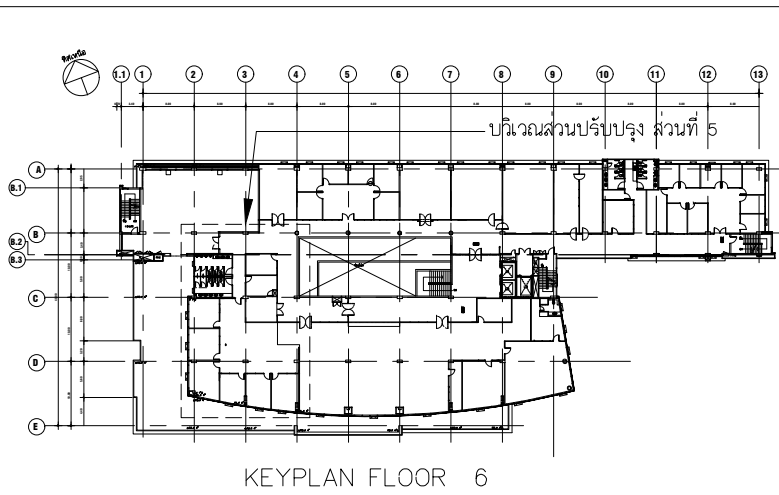

ทัศนียภาพ มูมที่ 5 , 6

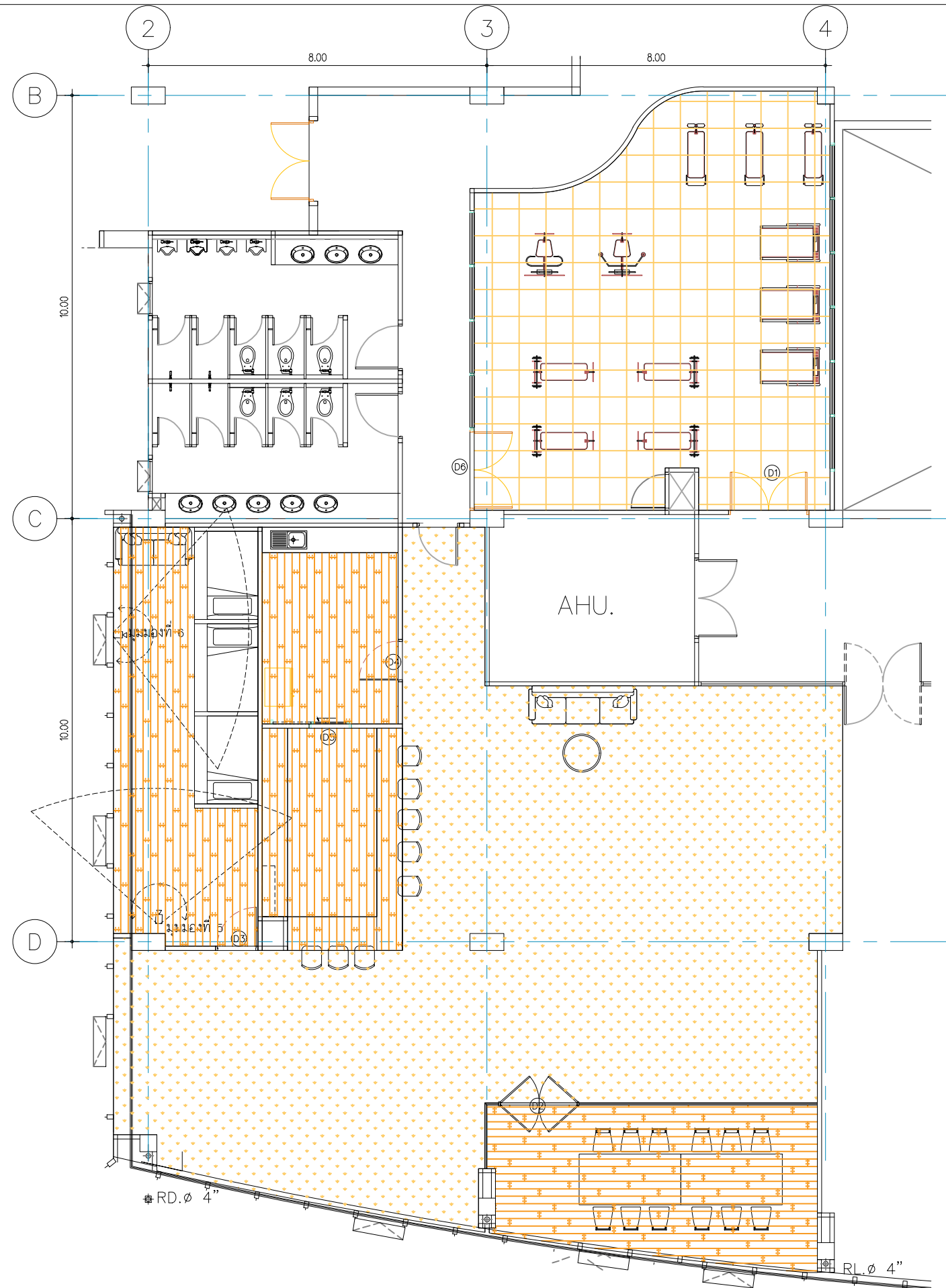

แปลนมุมมองส่วนปรับปรุงชั้นที่ 6 (3)  
มาตราส่วน 1:120

JOB NO. 0-00

PROJECT  
ปรับปรุงที่อาศัยอาคารเรียนรวมและปฏิบัติการคณะ  
เพื่อรองรับกิจกรรมทางสังคม (Social Hubs)

SITE LOCATION :

OWNER  
คณะเทคโนโลยีสารสนเทศ  
สถาบันเทคโนโลยีพระจอมเกล้าเจ้าคุณทหารลาดกระบัง

บริษัท เสนอ จำกัด เลขที่ 99 อาคารซีทีทีทาวเวอร์ ซอยบางนาแวน  
จตุจักร 47 แขวง 42 (พิเศษ 2/40) เขตจตุจักร กรุงเทพฯ 10210

เขตติดต่อ กรุงเทพมหานคร 10210

PROJECT DIRECTOR

ARCHITECTS  
นาย ชนพงศ์ เมืองจันทร์ ก - ๒๓.21597  
54/201 ม.ปิ่นเกล้า ซ.พหลโยธิน 173  
เขตปทุมธานี อ.สามโคก จ.ปทุมธานี

STRUCTURAL ENGINEERS

ELECTRICAL ENGINEERS

MECHANICAL ENGINEERS

SANITARY ENGINEERS

INTERIOR DESIGNERS

REVISIONS      DATE

WORKING DRAWING

DRAWING TITLE	SCALE
แปลนมุมมองส่วนปรับปรุงชั้นที่ 6 (3)	
ทัศนียภาพ มูมที่ 5 , 6	
DRAWING SIZE A3	
DRAWN	DRAWING NO.
Architect Home.co.,Ltd	IN-31
CHECKED	
APPROVED	
DATE 11-09-2068	TOTAL 00
FILE : 000-000\0000\FOR CON\	

Notes  
This Drawing is Copyrighted. All Contractors must check all dimensions on site. Only figured dimensions and grid lines are to be worked from. Discrepancies must be reported immediately to the Architect or Engineer concerned before proceeding.

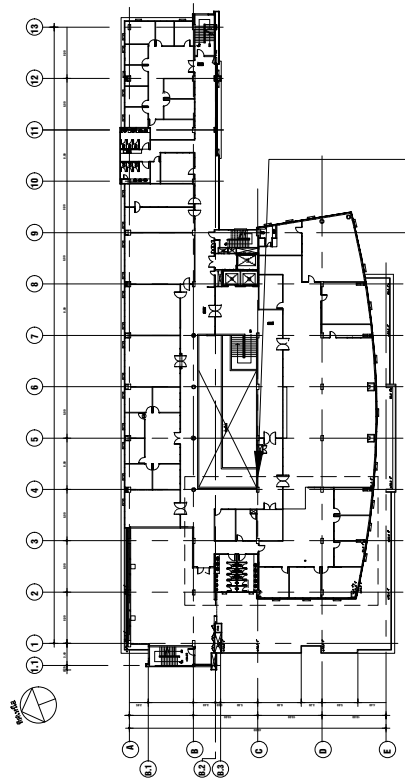

KEYPLAN FLOOR 6

บริเวณส่วนปรับปรุง ส่วนที่ 5

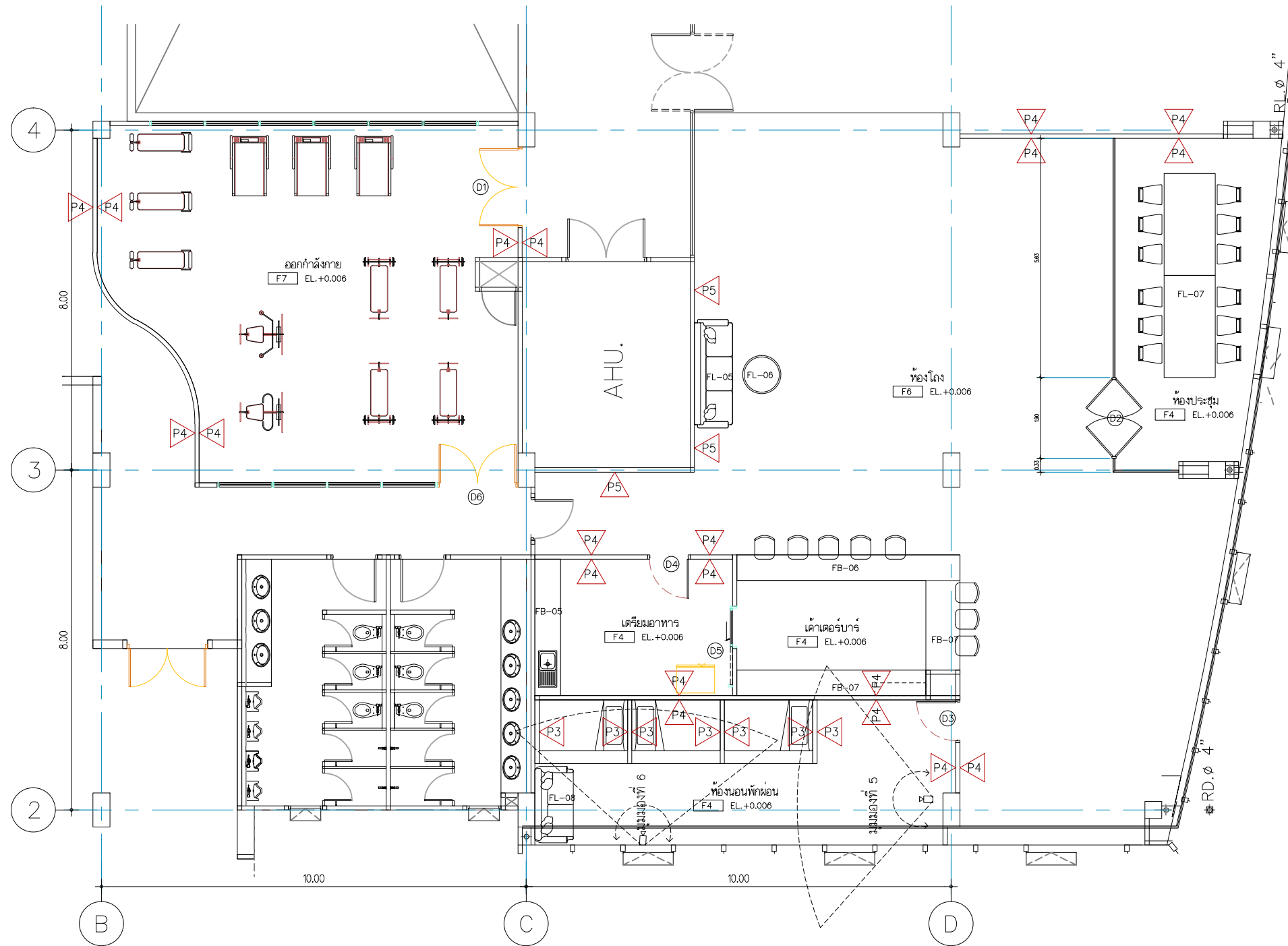

- F4 พื้นเดิมขัด-ปรับระดับปูทับด้วยพื้น LVT 5mm. Armstrong or Nature Wood or BFM or Equal
- F6 พื้นเดิมขัด-ปรับระดับปูทับด้วยกระเบื้องยางม้วน Armstrong or Nature Wood or BFM or Equal

## แปลนผนังและเฟอร์นิเจอร์ชั้นที่ 6

มาตราส่วน

1:120

JOB NO. 0-00

PROJECT

ปรับปรุงพื้นที่อาคารเรียนรวมและปฏิบัติการคณะ  
เพื่อรองรับกิจกรรมทางสังคม (Social Hubs)

SITE LOCATION :

OWNER

คณะบดีมหาวิทยาลัยเทคโนโลยีพระจอมเกล้าพระนครเหนือ  
สถาบันเทคโนโลยีพระจอมเกล้าเจ้าคุณทหารลาดกระบัง



บริษัท สวีป จำกัด เลขที่ 99 อาคารซีทีทาวเวอร์ ถนนพหลโยธิน  
จตุจักร กรุงเทพฯ 10210

เขตหลักสี่ กรุงเทพมหานคร 10210

PROJECT DIRECTOR

ARCHITECTS

นาย ชนพงศ์ เมืองจันทร์ ภา - สท.21597

54/201 ม.วิเศษวิเศษ อ.พหลโยธิน 173

ร.พหลโยธิน ต.สามเสนใน อ.จตุจักร

กรุงเทพมหานคร 10210

STRUCTURAL ENGINEERS

ELECTRICAL ENGINEERS

MECHANICAL ENGINEERS

SANITARY ENGINEERS

INTERIOR DESIGNERS

REVISIONS

DATE



KEYPLAN

WORKING DRAWING

DRAWING TITLE SCALE

แปลนผนังและเฟอร์นิเจอร์ชั้นที่ 6

DRAWING SIZE A3

DRAWN

Architect Home.co.,Ltd DRAWING NO.

CHECKED

IN-32

APPROVED

DATE 11-09-2068 TOTAL 00

FILE : 000-000\0000\FOR CON\

Notes

This Drawing is Copyrighted. All Contractors must check all dimensions  
on site. Only figured dimensions and grid lines are to be worked from.  
Discrepancies must be reported immediately to the Architect or  
Engineer concerned before proceeding.

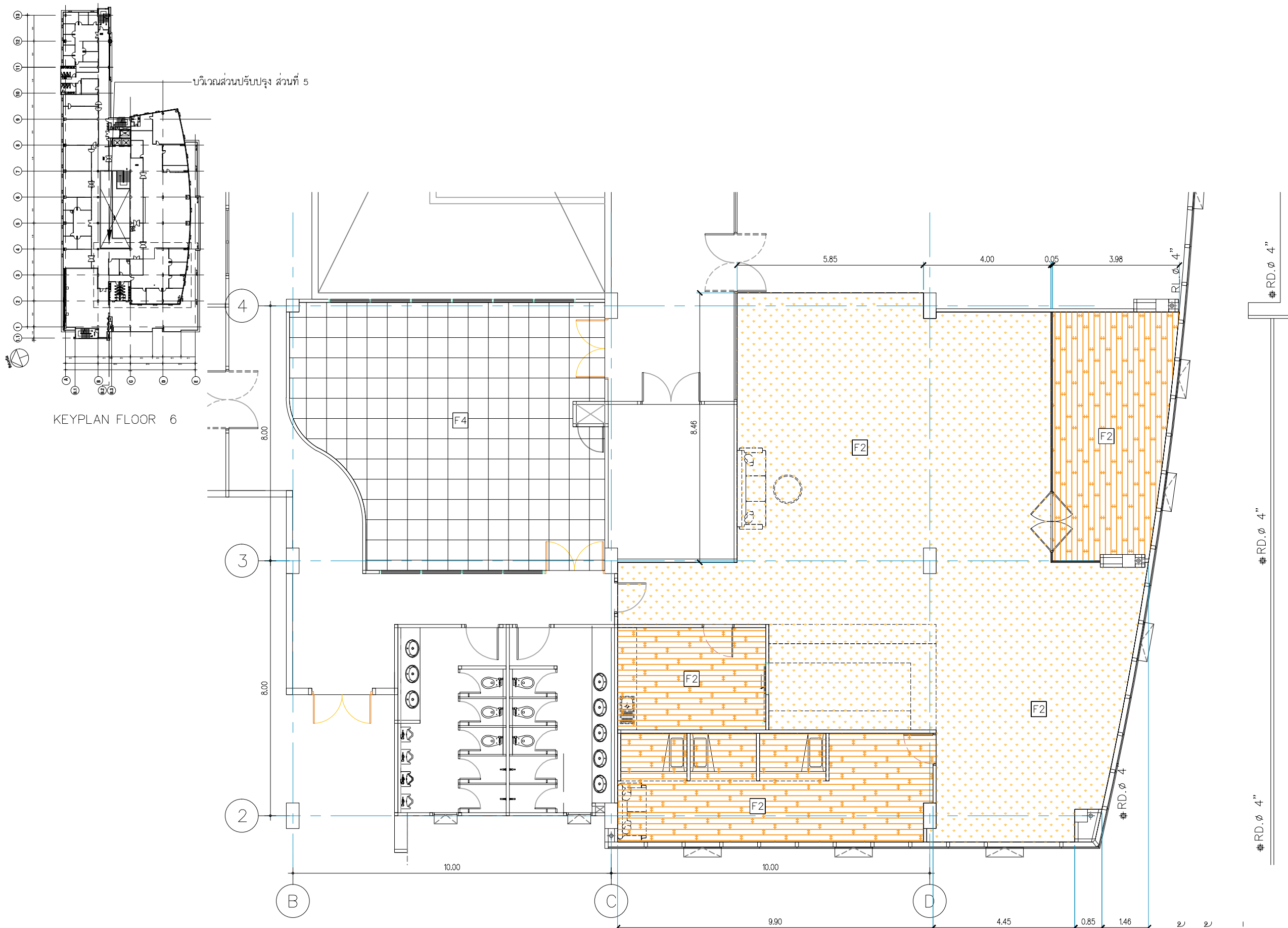

KEYPLAN FLOOR 6

บริเวณส่วนปรับปรุง ส่วนที่ 5

แบบแปลนพื้นที่ 6

มาตราส่วน 1:120



F2 ปูทับด้วยพื้น LVT 5mm.Armstrong or Nature Wood or BFM or Equal



F7 แผ่นยางกันกระแทก Rubber Tile Classic ทหนา 20 มม. ขนาด 50x50 ซม.

JOB NO. 0-00

PROJECT  
บริษัท อีโฮม จำกัด และ บริษัท อีโฮม จำกัด  
เพื่อรองรับกิจกรรมทางสังคม (Social Hubs)

SITE LOCATION : -

OWNER  
คณะเจ้าหน้าที่มูลนิธิสาธิตฯ  
สถาบันเทคโนโลยีพระจอมเกล้าเจ้าคุณทหารลาดกระบัง

บริษัท อีโฮม จำกัด เลขที่ 99 อาคารซีทีทาวเวอร์ ถนนพหลโยธิน  
จำนวนชั้น 47 ชั้น 42 (ชั้น 42/40) แขวงทุ่งสองห้อง  
เขตหลักสี่ กรุงเทพมหานคร 10210

PROJECT DIRECTOR  
-

ARCHITECTS  
นาย ชนเชษฐ์ เมืองจันทร์ ภา - สท.21597  
54/201 ม.วิเศษวิสัย อ.พหลโยธิน 173  
ร.พหลโยธิน อ.สามเสนใน อ.สวนหลวง  
จ.กรุงเทพฯ 10210

STRUCTURAL ENGINEERS  
-

ELECTRICAL ENGINEERS  
-

MECHANICAL ENGINEERS  
-

SANITARY ENGINEERS  
-

INTERIOR DESIGNERS  
-

REVISIONS      DATE

WORKING DRAWING

DRAWING TITLE      SCALE  
แปลนพื้นที่ 6      -

DRAWING SIZE A3      -

DRAWN  
Architect Home.co.,Ltd

CHECKED  
-

APPROVED  
-

DATE 11-09-2068      TOTAL 00

FILE : 000-000\0000\FOR CON\

Notes  
This Drawing is Copyrighted. All Contractors must check all dimensions on site. Only figured dimensions and grid lines are to be worked from. Discrepancies must be reported immediately to the Architect or Engineer concerned before proceeding.

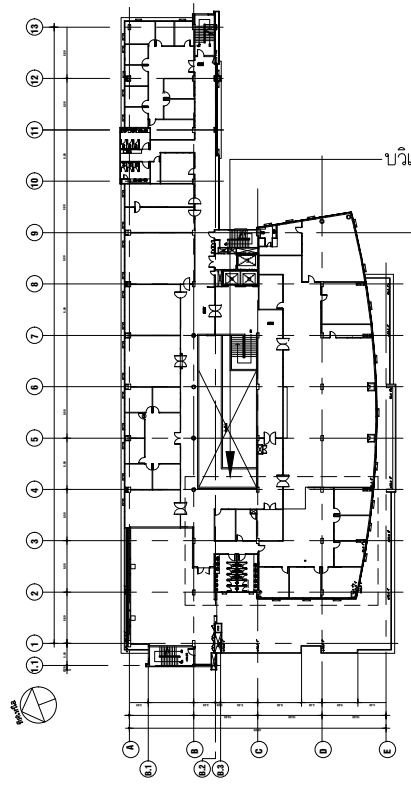

KEYPLAN FLOOR 6

บริเวณส่วนปรับปรุง ส่วนที่ 5

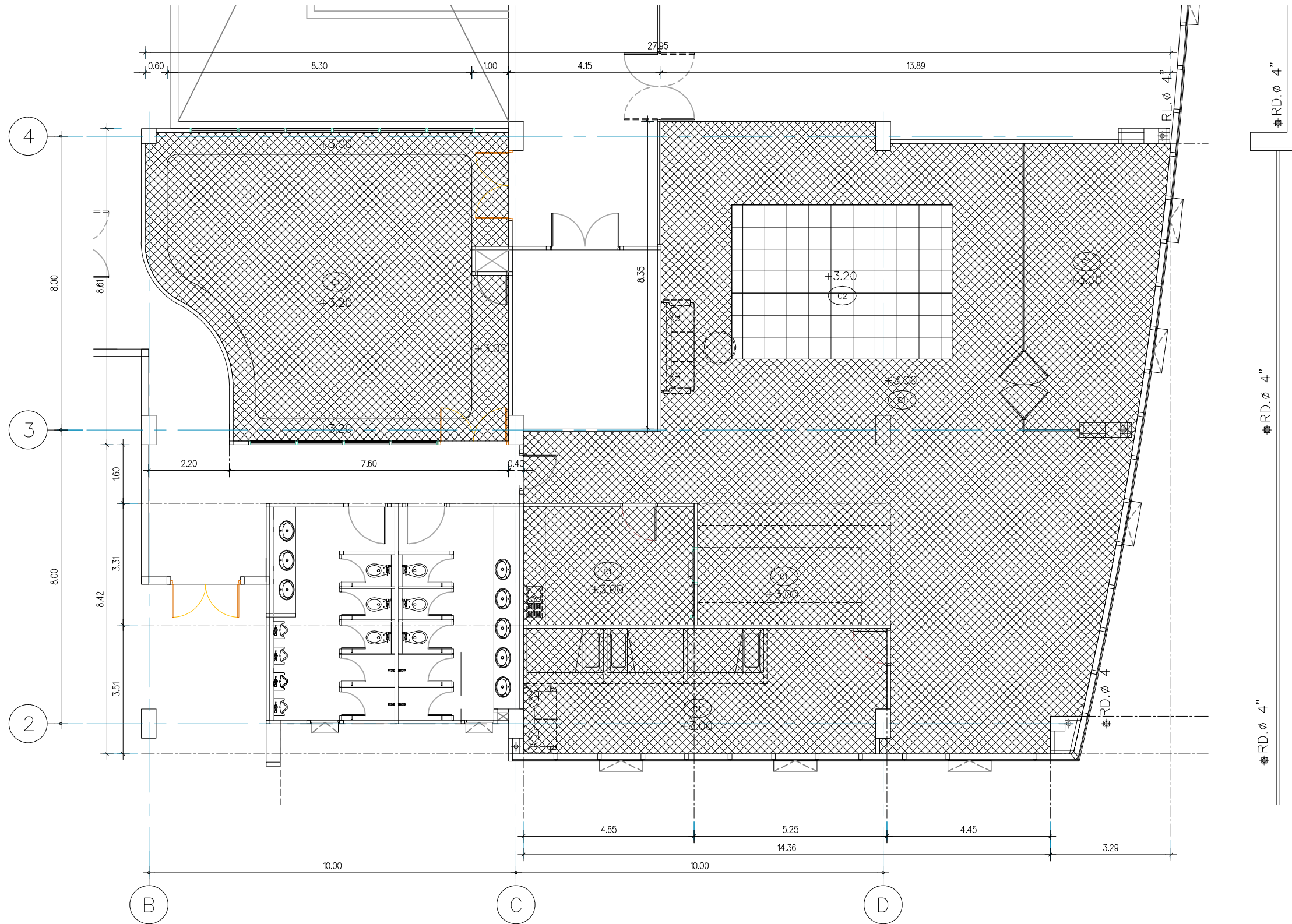

ลำดับ	
C1	แผ่นยิปซัมมาตรฐาน ตราช้าง ขอบลาด 9 มม. 1200X2400 มม. ผนังโครงคร่าว เหล็กชุบสังกะสี เบอร์ 24
C2	แผ่นยิปซัมบอร์ด Acoustic Board 15mm.T-Bar Aluminiumอบสี ตราช้าง

แปลนฝ้าเพดานชั้นที่ 6

มาตรฐาน



1:120

JOB NO. 0-00

PROJECT  
ปรับปรุงที่สำนักงานวิศวกรรมและปฏิบัติการคณา  
เพื่อรองรับกิจกรรมทางสังคม (Social Hubs)

SITE LOCATION : -

OWNER  
คณะบดีไม่มีเอกสารแนบ  
สำนักงานเขตพื้นที่การศึกษามหาสารคามเขตการศึกษา ๖

บริษัท สวีป จำกัด เลขที่ ๑๑ อาคารซีทีทาวเวอร์ ถนนพหลโยธิน  
จำนวนชั้น 47 ชั้น 42 (ชั้น 42/40) แขวงทุ่งพญาไชย  
เขตดุสิต กรุงเทพมหานคร 10210

PROJECT DIRECTOR  
-

ARCHITECTS  
นาย ชนเดช เมืองจันทร์ ก - สท.21597  
54/201 ม.วิเศษวิสัย อ.พนาสัย จ.ยโสธร  
นาย พงษ์เทพ อ.เสนาบดี อ.อุบลราชธานี  
จ.อุบลราชธานี 10210

STRUCTURAL ENGINEERS  
-

ELECTRICAL ENGINEERS  
-

MECHANICAL ENGINEERS  
-

SANITARY ENGINEERS  
-

INTERIOR DESIGNERS  
-

REVISIONS DATE

WORKING DRAWING

DRAWING TITLE SCALE  
แปลนฝ้าเพดานชั้นที่ 6

DRAWING SIZE A3

DRAWN Architect Home.co.,Ltd DRAWING NO. IN-34  
CHECKED -  
APPROVED -

DATE 11-09-2068 TOTAL 00

FILE : 000-000\0000\FOR CON\

Notes  
This Drawing is Copyrighted. All Contractors must check all dimensions on site. Only figured dimensions and grid lines are to be worked from. Discrepancies must be reported immediately to the Architect or Engineer concerned before proceeding.

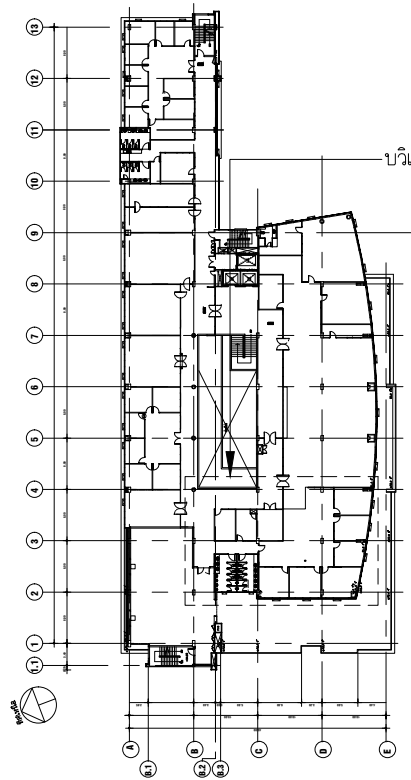

KEYPLAN FLOOR 6

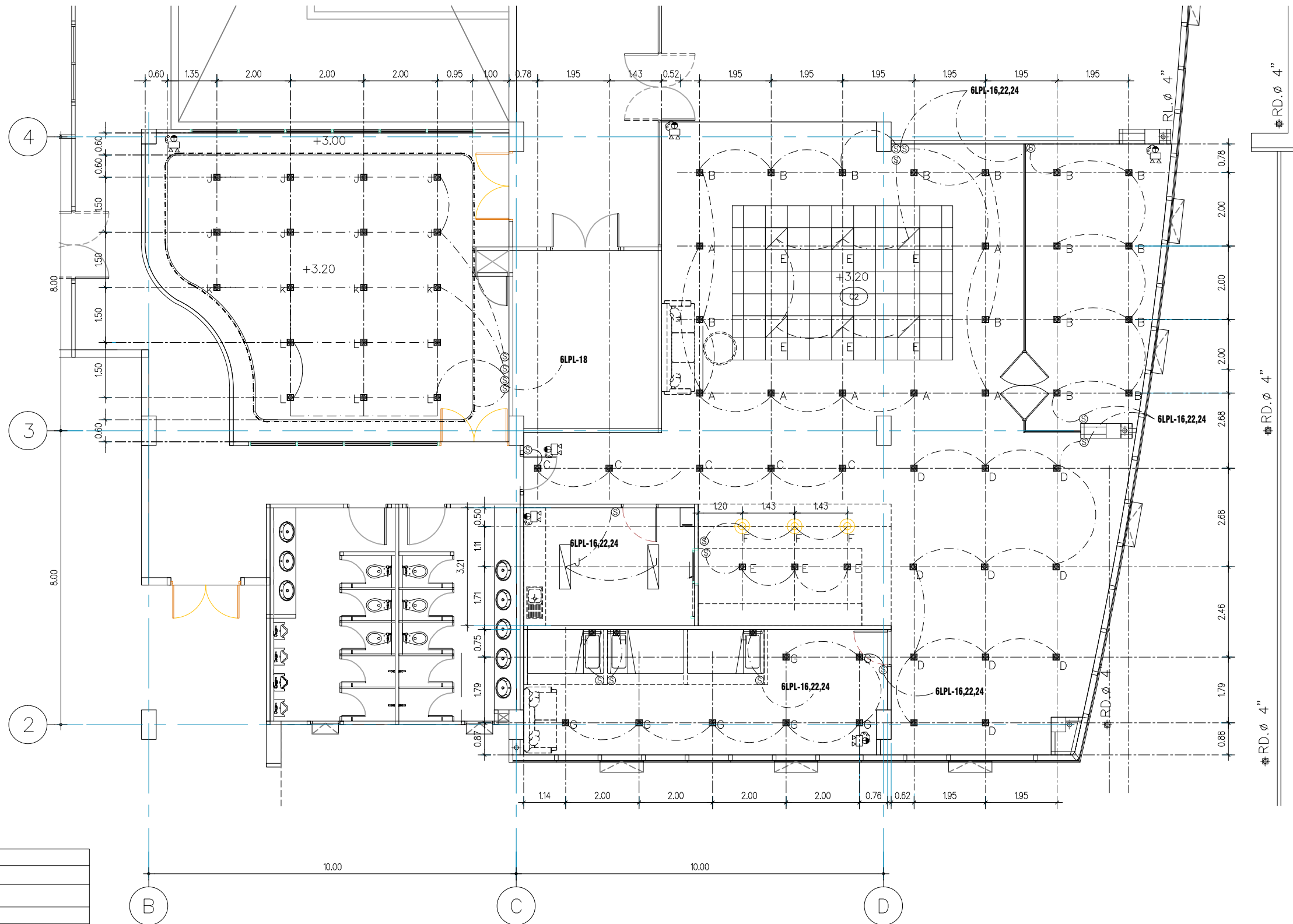

Code	Description
■	โคมดาวนไลท์ หลอดไฟ LED, WARM WHITE
⊙	โคมโหนดแสง WARM WHITE (นำเสนอรูปร่างภายนอก)
⊙	สวิทช์ไฟทางเดียว
—	ดวงโคม FLUORESCENT LAMP 1 x 36W, 220V.
□	ตู้โหนดเซ็นเซอร์ 24 ช่อง SQUARE D รุ่น Q03-100E2246/SN สีขาว
⊕	EMERGENCY LIGHT LED 2x9w
—	ไฟ LED NEON FLEX 9 วัสดุ Daylight(LUZINO รุ่น NOF-0101 IP65)
—	ดวงโคม ตกแต่งผนัง เคียงภายนอก

# แปลนไฟฟ้าแสงสว่างชั้นที่ 6

มาตรฐาน

1:120

JOB NO. 0-00

PROJECT  
ปรับปรุงที่อาคารเรียนรวมและปฏิบัติการคณะ  
เพื่อรองรับกิจกรรมทางสังคม (Social Hubs)

SITE LOCATION :

OWNER  
คณะบดีมหาวิทยาลัยเทคโนโลยีพระจอมเกล้าพระนครเหนือ  
สถาบันเทคโนโลยีพระจอมเกล้าเจ้าคุณทหารลาดกระบัง

บริษัท สวิส จำกัด เลขที่ 99 อาคารซีทีทาวเวอร์ ถนนพหลโยธิน  
จำนวน 47 ชั้น 42 (ชั้น 42/40) แขวงทุ่งยั้งทอง  
เขตหลักสี่ กรุงเทพมหานคร 10210

PROJECT DIRECTOR

ARCHITECTS  
นาย ชนพงศ์ เมื่อดังยศ ภา - สท.21597  
54/201 ม.วิเศษวิสัย อ.พหลโยธิน 173  
รพท.เมธีธร ส.เสนารักษ์ อ.สุพรรณบุรี  
จ.สุพรรณบุรี 10210

STRUCTURAL ENGINEERS

ELECTRICAL ENGINEERS

MECHANICAL ENGINEERS

SANITARY ENGINEERS

INTERIOR DESIGNERS

REVISIONS DATE

WORKING DRAWING

DRAWING TITLE SCALE

แปลนไฟฟ้าแสงสว่างชั้นที่ 6

DRAWING SIZE A3

DRAWN Architect Home.co.,Ltd DRAWING NO. IN-35

CHECKED

APPROVED

DATE 11-09-2068 TOTAL 00

FILE : 000-000\0000\FOR CON\

Notes  
This Drawing is Copyrighted. All Contractors must check all dimensions on site. Only figured dimensions and grid lines are to be worked from. Discrepancies must be reported immediately to the Architect or Engineer concerned before proceeding.

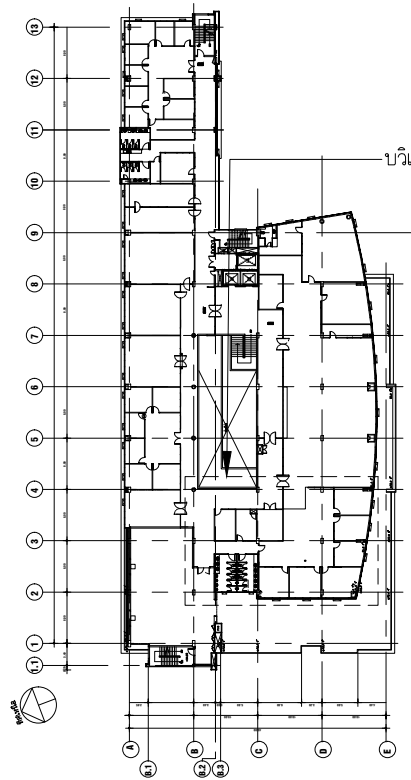

KEYPLAN FLOOR 6

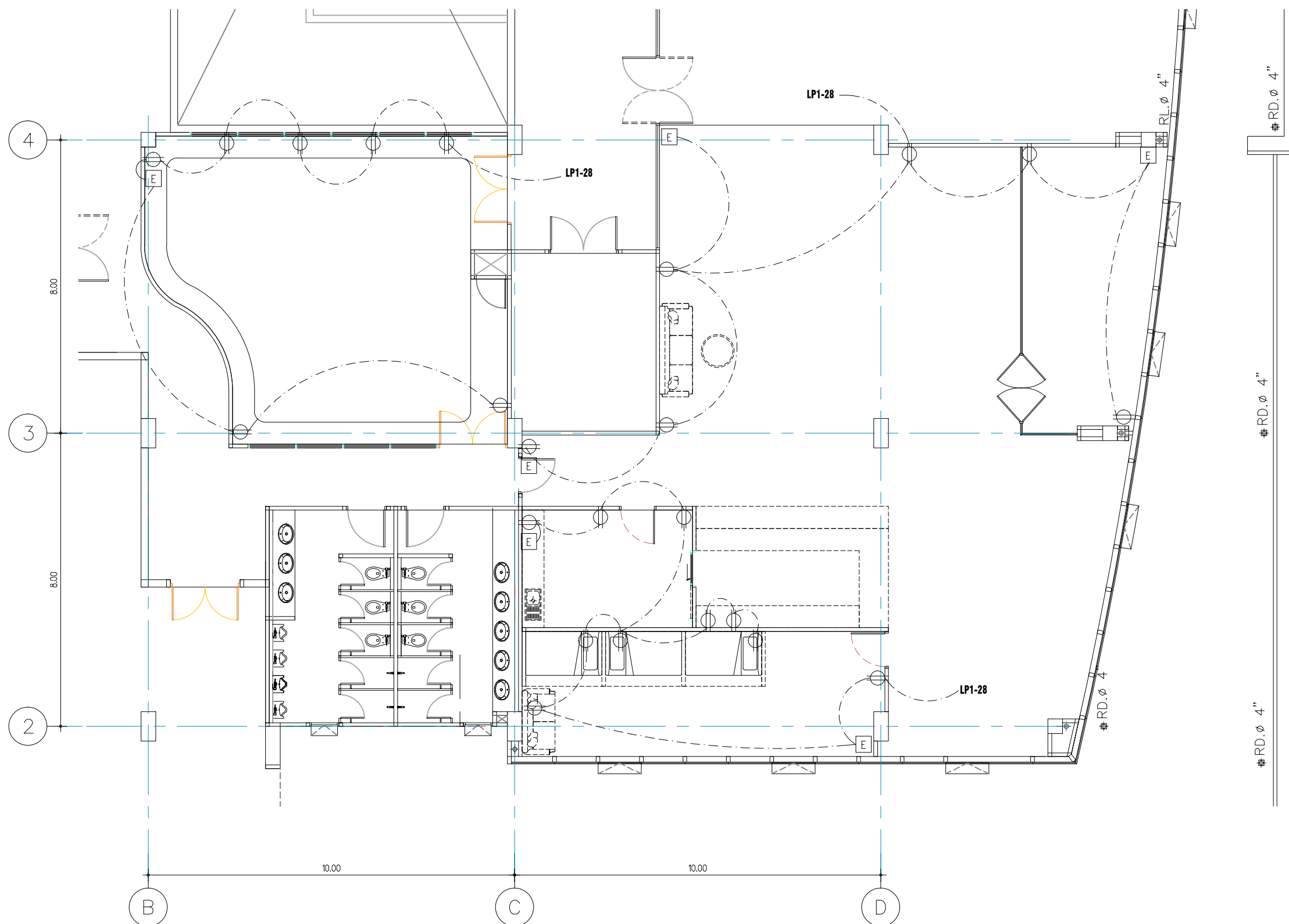

Code	Description
⊕	ตัวรับ
E	ตัวรับไฟฟ้าฉุกเฉิน

แปลนเตารับไฟชั้นที่ 6

มาตรฐาน 1:120

JOB NO. 0-00

PROJECT  
ปรับปรุงที่สำนักงานเขตและศูนย์บริการชุมชน  
เพื่อรองรับกิจกรรมทางสังคม (Social Hubs)

SITE LOCATION :

OWNER  
คณะเขตเมืองสี่แควฯ  
สำนักงานเขตเมืองสี่แควฯ

บริษัท เสนอ จำกัด เลขที่ 99 อาคารซีทีทาวเวอร์ ถนนรามคำแหง  
จำนวนชั้น 47 ชั้น 42 (ชั้น 2/40) แขวงทุ่งสองห้อง  
เขตหลักสี่ กรุงเทพมหานคร 10210

PROJECT DIRECTOR

ARCHITECTS  
นาย ชนพงศ์ เมืองจันทร์ ก - สร.21597  
54/201 ม.วิเศษวิสัย อ.พหลโยธิน 173  
เขตพหลโยธิน อ.เมืองนนทบุรี  
กรุงเทพฯ 10210

STRUCTURAL ENGINEERS

ELECTRICAL ENGINEERS

MECHANICAL ENGINEERS

SANITARY ENGINEERS

INTERIOR DESIGNERS

REVISIONS DATE

WORKING DRAWING

DRAWING TITLE	SCALE
แปลนเตารับไฟชั้นที่ 6	
DRAWING SIZE A3	
DRAWN Architect Home.co.,Ltd	DRAWING NO. IN-36
CHECKED	
APPROVED	
DATE 11-09-2068	TOTAL 00
FILE : 000-000\0000\FOR CON\	

Notes  
This Drawing is Copyrighted. All Contractors must check all dimensions on site. Only signed dimensions and grid lines are to be worked from. Discrepancies must be reported immediately to the Architect or Engineer concerned before proceeding.

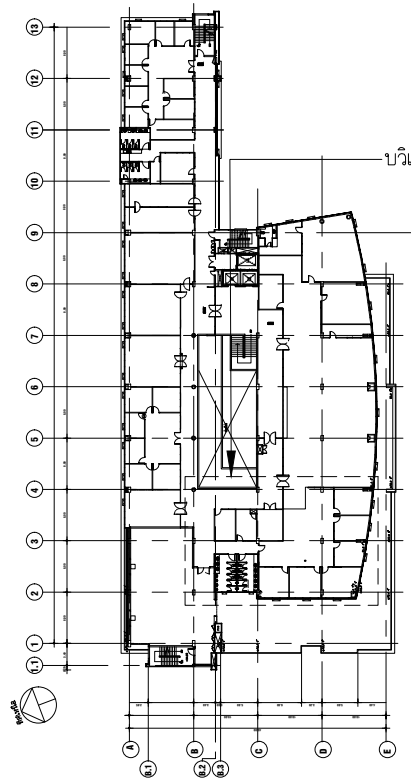

KEYPLAN FLOOR 6

บริเวณส่วนปรับปรุง ส่วนที่ 5

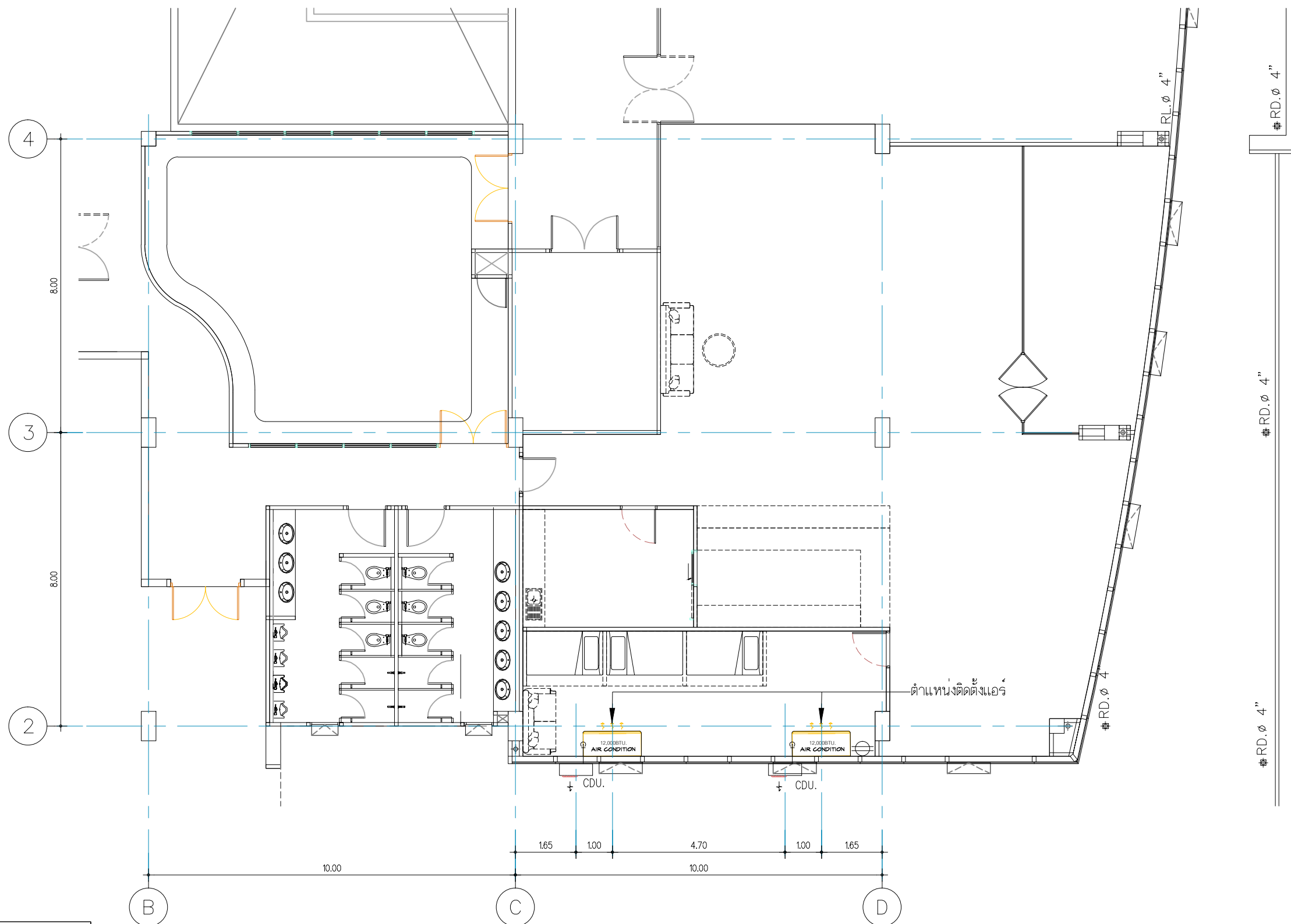

Code	Description
	แอร์ติดผนัง Wall-Type ขนาด 12,000 BTU.
	CDU.

JOB NO. 0-00

PROJECT  
ปรับปรุงที่อาคารเรียนรวมและปฏิบัติการคณะ  
เพื่อรองรับกิจกรรมทางสังคม (Social Hubs)

SITE LOCATION : -

OWNER  
คณะเทคโนโลยีสารสนเทศ  
สถาบันเทคโนโลยีพระจอมเกล้าเจ้าคุณทหารลาดกระบัง

บริษัท เสงี่ยม จำกัด เลขที่ 99 อาคารซีทีทาวเวอร์ ถนนพหลโยธิน  
จำนวนชั้น 47 ชั้น 42 (ชั้น 2/40) แขวงทุ่งสองห้อง  
เขตหลักสี่ กรุงเทพมหานคร 10210

PROJECT DIRECTOR  
-

ARCHITECTS  
นาย ชนพงศ์ เมืองจันทร์ ก - สท.21597  
54/201 ม.วิเศษวิสัย อ.พหลโยธิน 173  
กรุงเทพฯ 10210

STRUCTURAL ENGINEERS  
-

ELECTRICAL ENGINEERS  
-

MECHANICAL ENGINEERS  
-

SANITARY ENGINEERS  
-

INTERIOR DESIGNERS  
-

REVISIONS      DATE

WORKING DRAWING

DRAWING TITLE      SCALE  
แปลนปรับอากาศชั้นที่ 6      -

DRAWING SIZE A3      -

DRAWN Architect Home.co.,Ltd      DRAWING NO. IN-37  
CHECKED -  
APPROVED -

DATE 11-09-2068      TOTAL 00

FILE : 000-000\0000\FOR CON\

Notes  
This Drawing is Copyrighted. All Contractors must check all dimensions on site. Only figured dimensions and grid lines are to be worked from. Discrepancies must be reported immediately to the Architect or Engineer concerned before proceeding.

แปลนปรับอากาศชั้นที่ 6  
มาตราส่วน 1:120

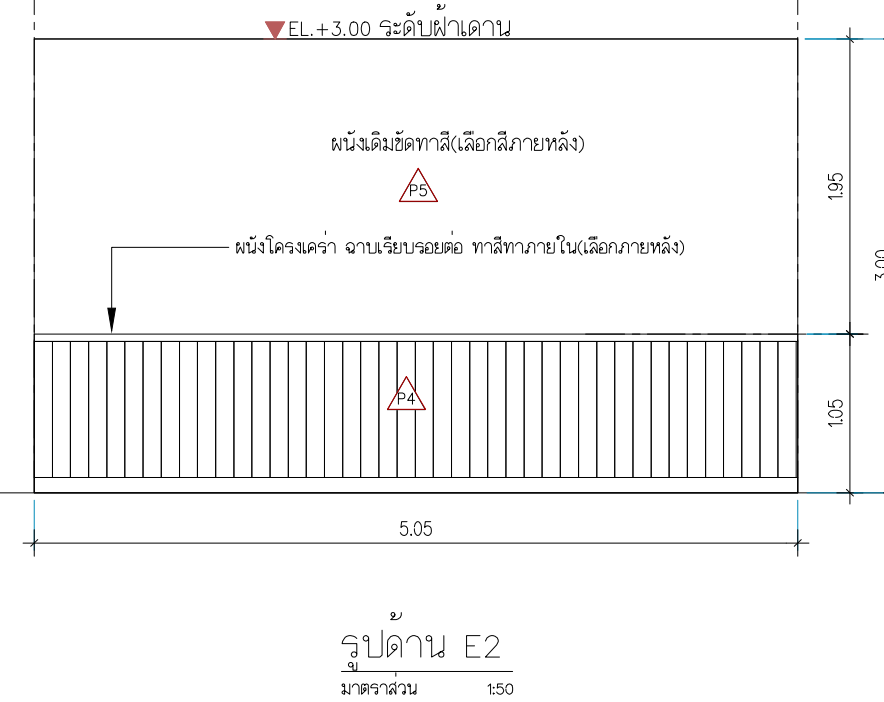
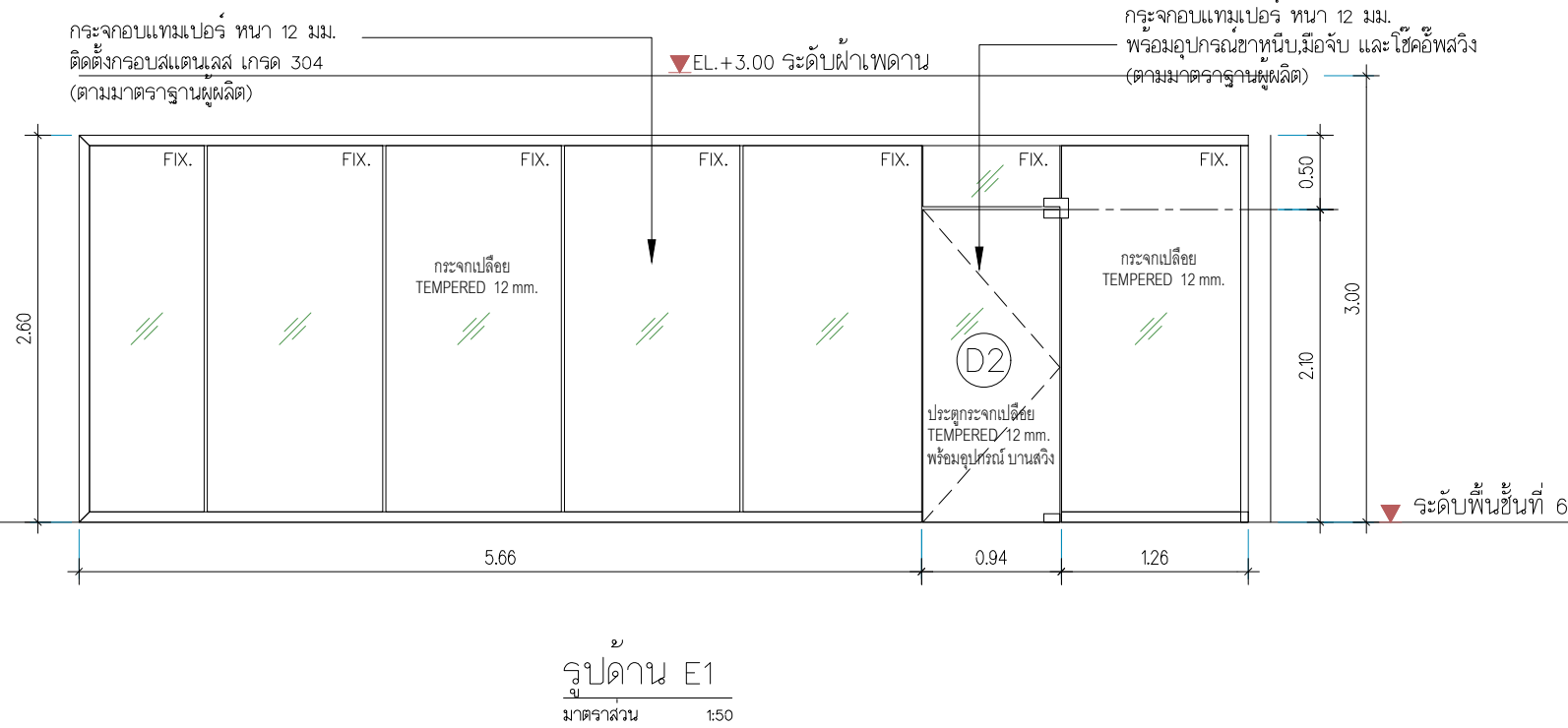
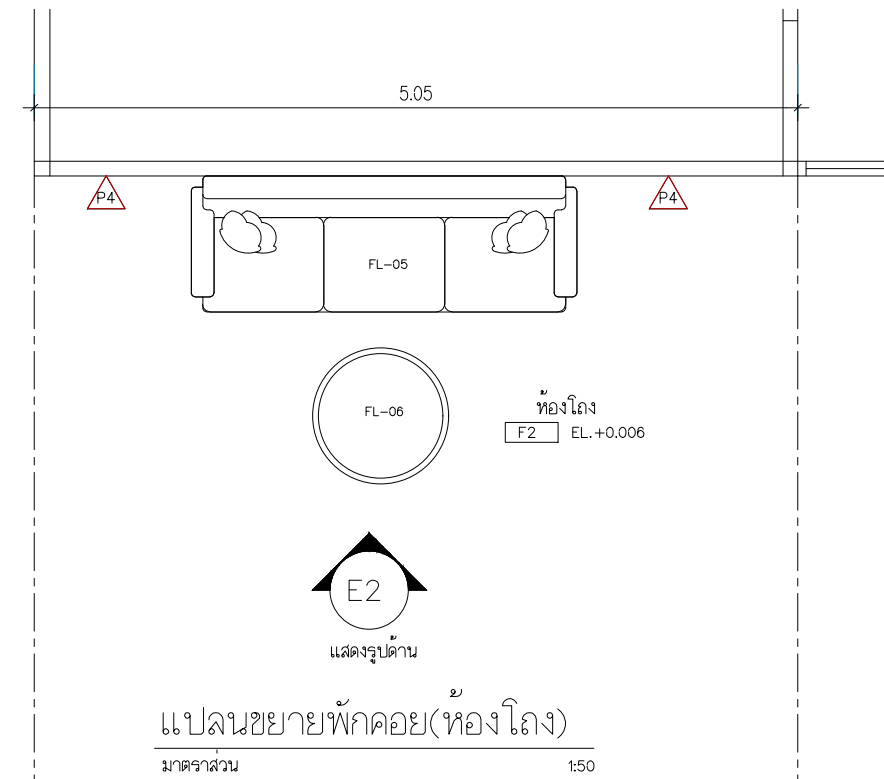
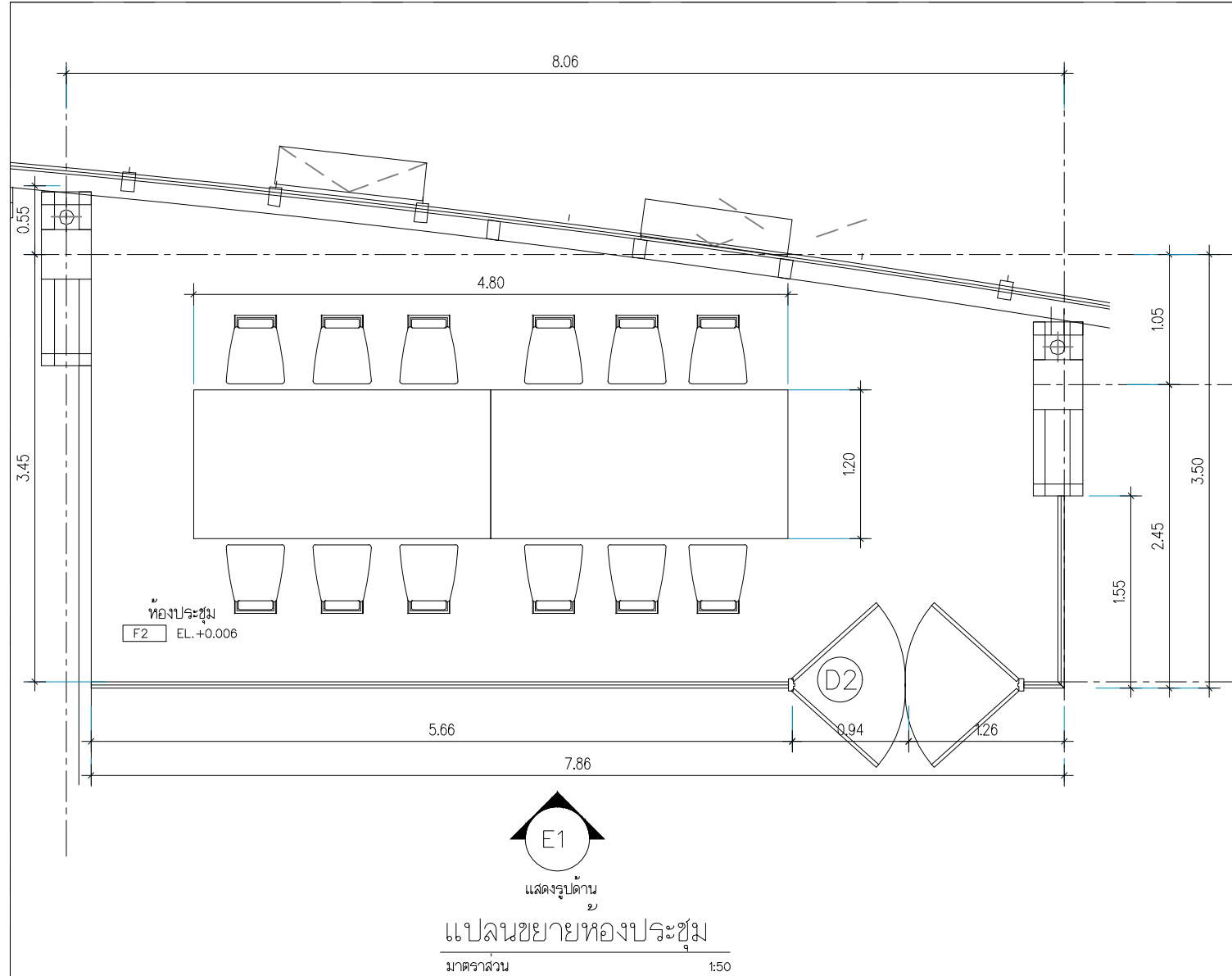

\* หมายเหตุ \*

FL-05,FL-06 เป็นเฟอร์นิเจอร์ลอยตัว เลือกภายหลัง

JOB NO. 0-00

PROJECT  
ปรับปรุงห้องอาหารและพื้นที่กิจกรรม  
เพื่อรองรับกิจกรรมทางสังคม (Social Hubs)

SITE LOCATION :

OWNER  
คณะเทคโนโลยีสารสนเทศ  
สถาบันเทคโนโลยีพระจอมเกล้าเจ้าคุณทหารลาดกระบัง



SWIPE

บริษัท สวิป จำกัด เลขที่ 99 ซากายะสีทราวณิช อนุบาลนคร  
จันทบุรี 47 หมู่ 42 (ซิมทว2/40) แขวงทุ่งยั้ง  
เขตหลักสี่ กรุงเทพมหานคร 10210

PROJECT DIRECTOR

ARCHITECTS

นาย ชนตรี เมืองศิธร ก - สท.21597

54/201 ม.วิเศษวิทยา ซ.พหลโยธิน 73

ถ.พหลโยธิน ต.สามเสนใน อ.ดินแดง กทม.

กรุงเทพฯ 10210

STRUCTURAL ENGINEERS

ELECTRICAL ENGINEERS

MECHANICAL ENGINEERS

SANITARY ENGINEERS

INTERIOR DESIGNERS

REVISIONS DATE

WORKING DRAWING

DRAWING TITLE SCALE

แปลนขยายห้องประชุม

แปลนขยายพักผ่อน(ห้องโถง)

รูปด้าน E1

DRAWING SIZE A3

DRAWN

Architect Home.co.,Ltd

CHECKED

APPROVED

DATE 11-09-2068 TOTAL 00

FILE : 000-000\0000\FOR CON\

Notes

This Drawing is Copyrighted. All Contractors must check all dimensions

on site. Only signed dimensions and grid lines are to be worked from

Discrepancies must be reported immediately to the Architect or

Engineer concerned before proceeding.

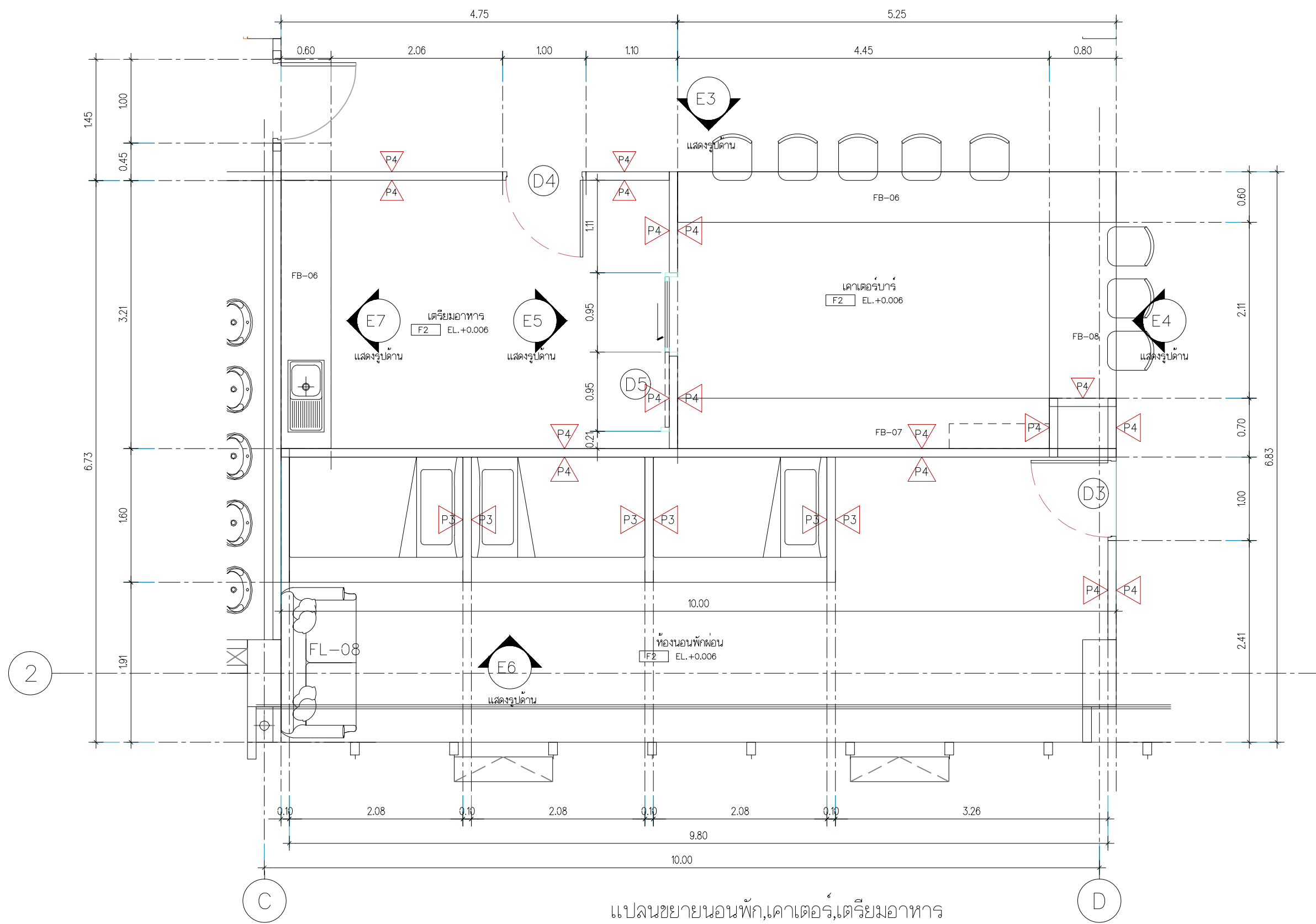

แปลนขยายนอนพัก, เคาเตอร์, เตรียมอาหาร  
มาตราส่วน 1:50

P4 ผนังยิปซั่ม 12 มม. โครงเคร่า เหล็กชุบสังกะสี เบอร์ 24 ฉาบเรียบรอยต่อ ทาสีทาภายใน (เลือกภายหลัง)

\* หมายเหตุ \*  
FL-03, FL-04 เป็นเพอร์นิเจอร์ลอยตัว เลือกภายหลัง

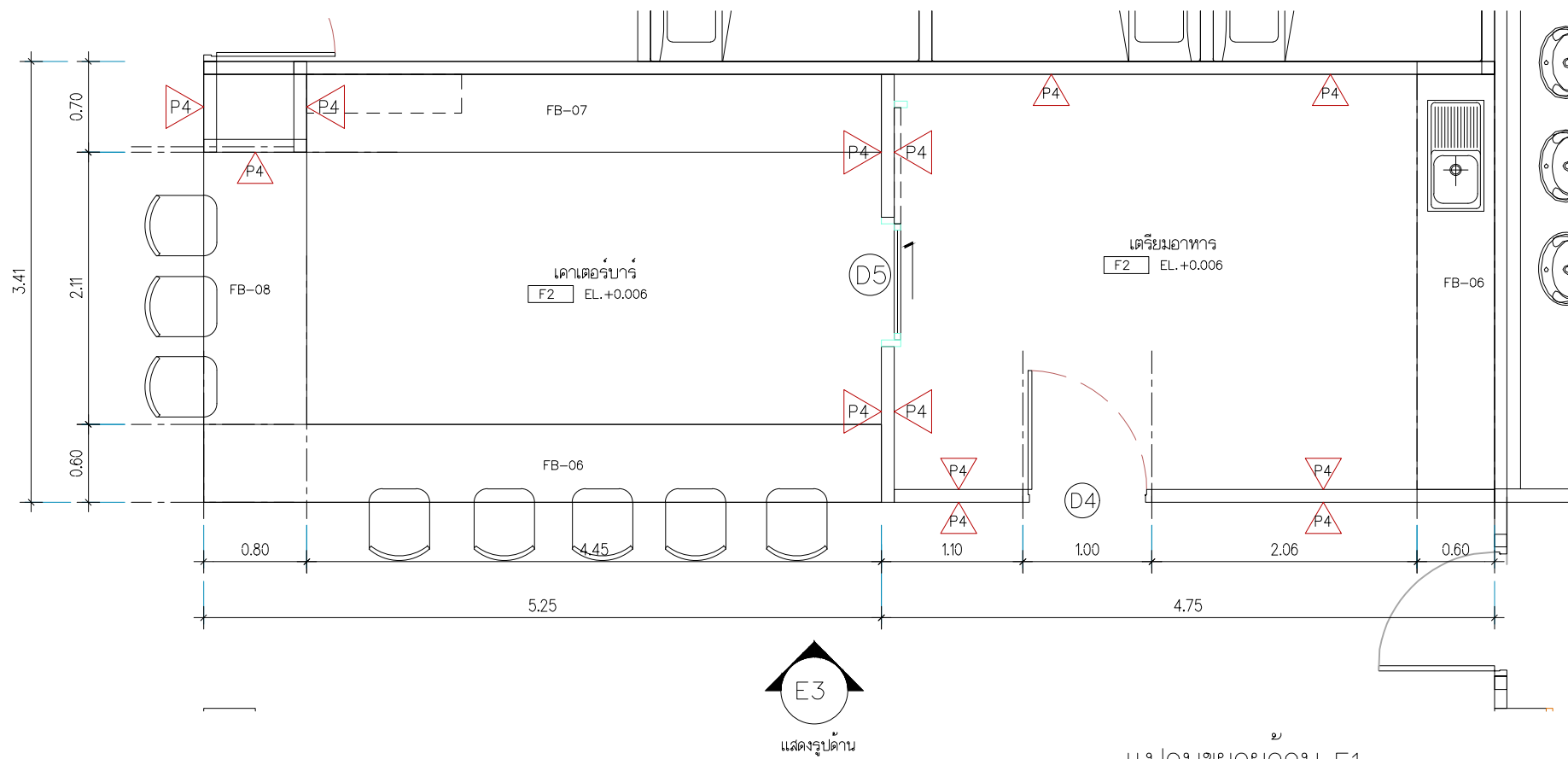

แปลนขยายदान E1  
มาตราส่วน 1:50

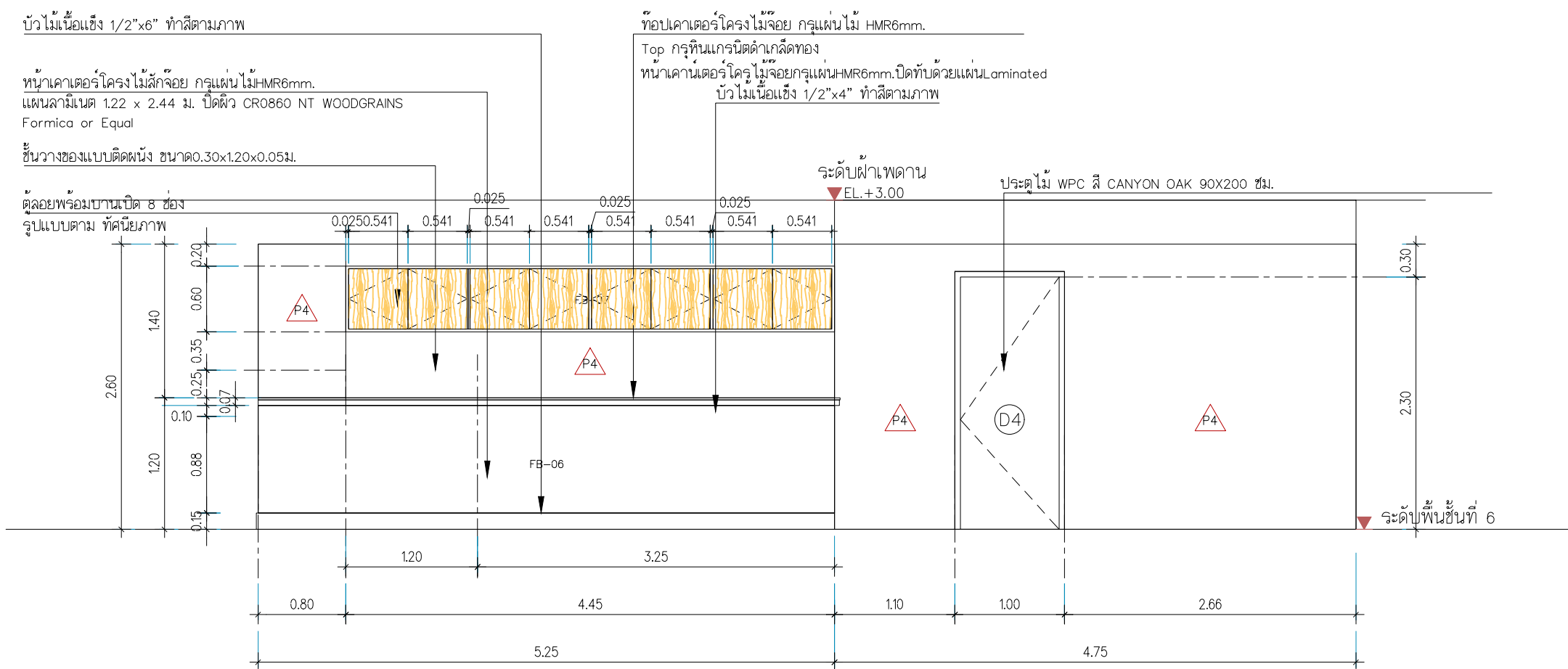

รูปदान E3  
มาตราส่วน 1:50

P4 ผนังยิปซั่ม 12 มม. โครงเคร่า เหล็กชุบสังกะสี เบอร์ 24 ฉาบเรียบรอยต่อ ทาสีทาภายใน (เลือกภายหลัง)

JOB NO. 0-00

PROJECT  
ปรับปรุงพื้นที่อาคารเรียนรวมและปฏิบัติการคณะ  
เพื่อรองรับกิจกรรมทางสังคม (Social Hubs)

SITE LOCATION : -

OWNER  
คณะเทคโนโลยีสารสนเทศ  
สถาบันเทคโนโลยีพระจอมเกล้าเจ้าคุณทหารลาดกระบัง

บริษัท สแวง จำกัด เลขที่ 99 อาคารสีหราชมนตรี อนุสาวรีย์ชัย  
จตุจักร 47 แขวง 42 (เขตจตุจักร/40) แขวงจตุจักร  
เขตจตุจักร กรุงเทพมหานคร 10210

PROJECT DIRECTOR  
-

ARCHITECTS  
นาย ชนเชษฐ์ เมืองจิตตร ฎ -ธศ.21597  
54/201 ม.ปิ่นเกล้า ซ.พหลโยธิน 173  
จ.พหลโยธิน ต.เสนานิคม อ.ตราชูเมือง  
จ.กรุงเทพฯ 10210

STRUCTURAL ENGINEERS  
-

ELECTRICAL ENGINEERS  
-

MECHANICAL ENGINEERS  
-

SANITARY ENGINEERS  
-

INTERIOR DESIGNERS  
-

REVISIONS  
DATE

KEYPLAN

WORKING DRAWING

DRAWING TITLE  
แปลนขยายदान E1, รูปदान E1

SCALE  
-

DRAWING SIZE  
A3

DRAWN  
Architect Home.co.,Ltd

CHECKED  
-

APPROVED  
-

DATE  
11-09-2068

DRAWING NO.  
IN-40

TOTAL  
00

FILE : 000-000\0000\FOR CON\

Notes  
This Drawing is Copyrighted. All Contractors must check all dimensions on site. Only figured dimensions and grid lines are to be worked from. Discrepancies must be reported immediately to the Architect or Engineer concerned before proceeding.

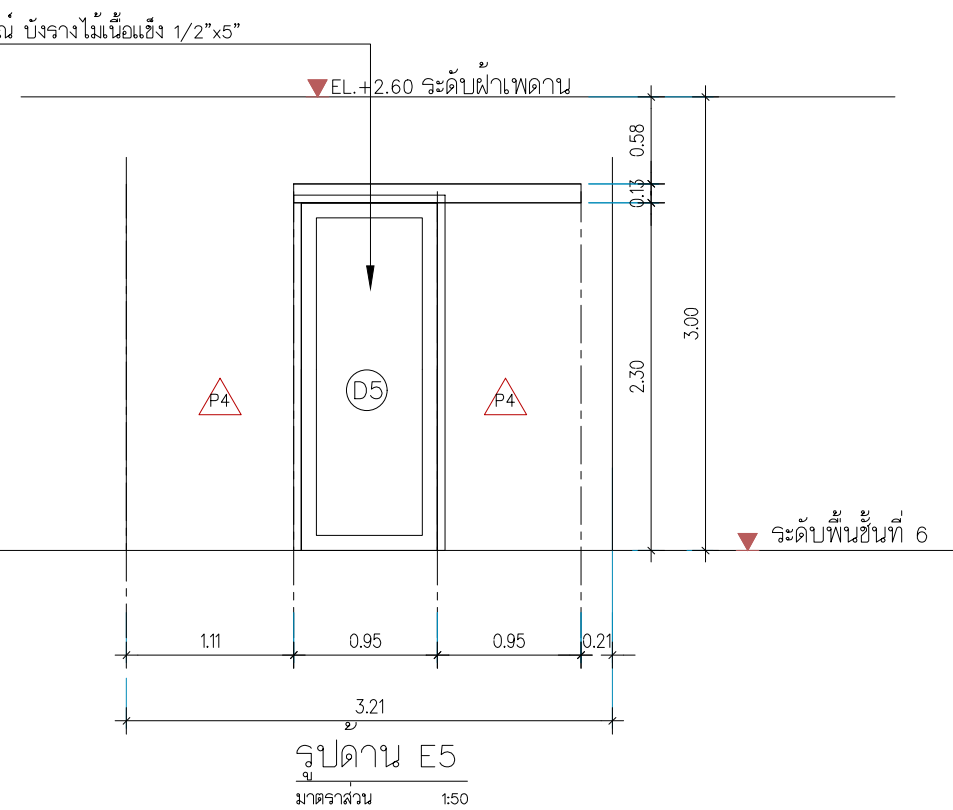
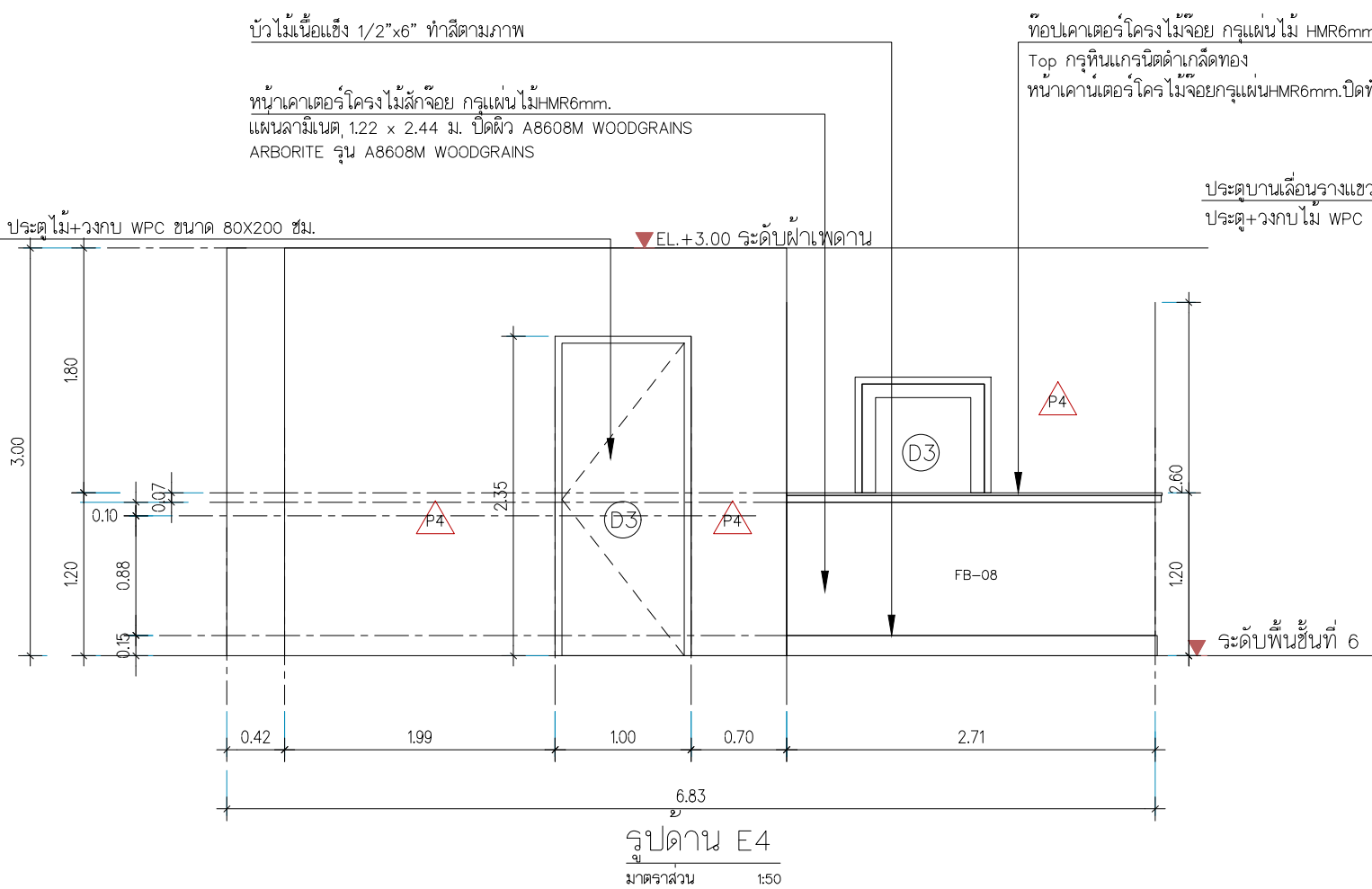
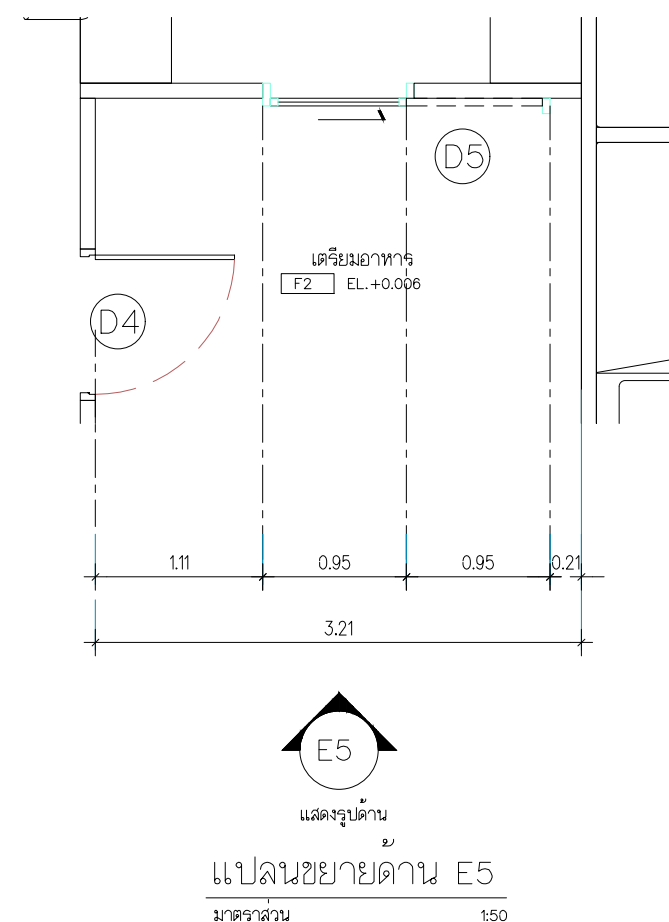
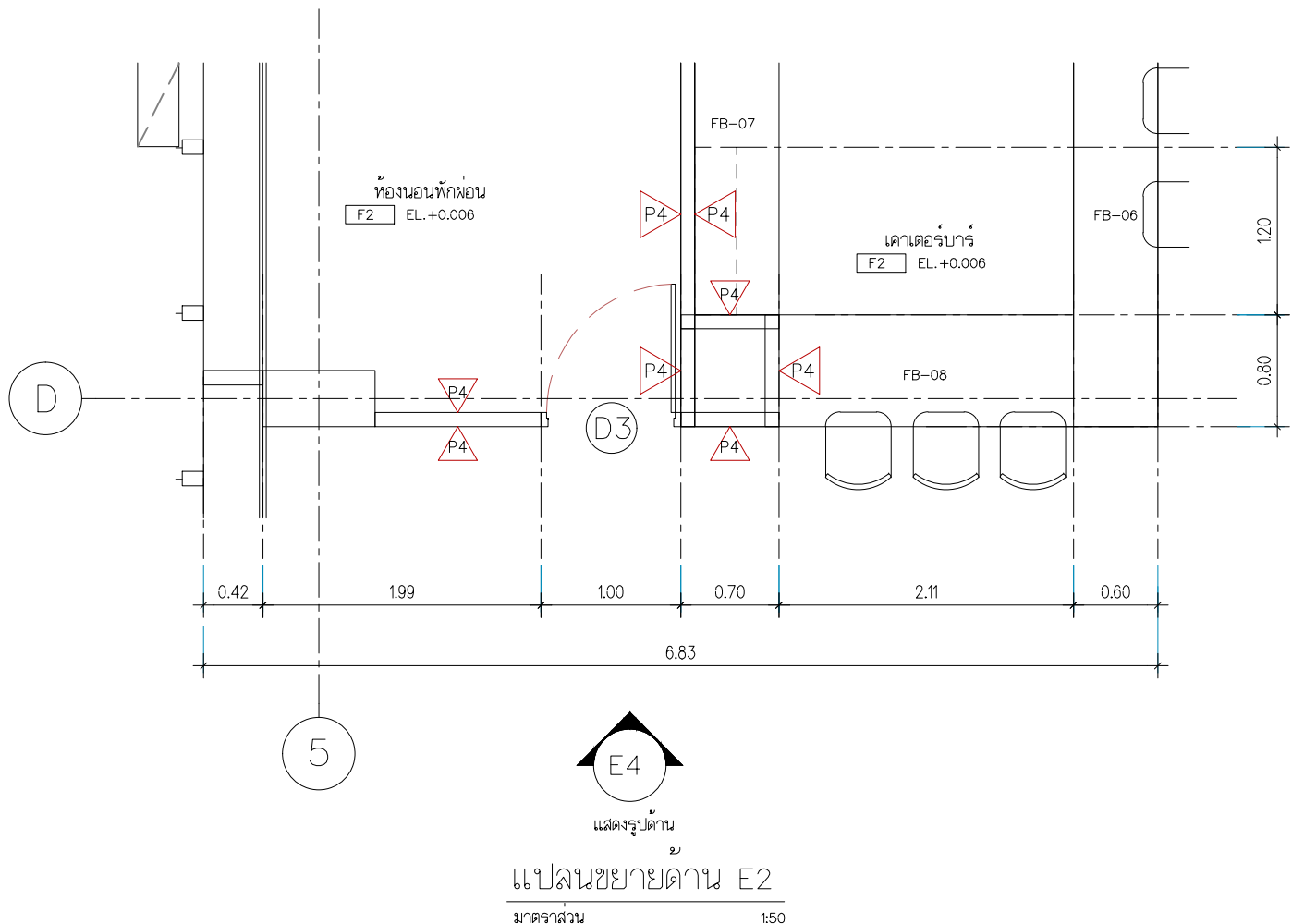

P4 ผนังยิปซั่ม 12 มม. โครงเคร่า เหล็กชุบสังกะสี เบอร์ 24 ฉาบเรียบรอยต่อ ทาสีทากายใน (เลือกภายหลัง)

JOB NO. 0-00

PROJECT  
ปรับปรุงที่จอดรถและลานจอดรถ  
เพื่อรองรับกิจกรรมทางสังคม (Social Hubs)

SITE LOCATION : -

OWNER  
คณะกรรมาธิการวิสามัญ  
สถาบันแห่งชาติเพื่อการพัฒนาเด็กและครอบครัว มหาวิทยาลัยมหิดล

บริษัท สแควร์ จำกัด เลขที่ 99 อาคารซีทีทาวเวอร์ ถนนปทุมวัน  
จำนวนชั้น 47 ชั้น 42 (ชั้น 42/40) แขวงทุ่งปอแดง  
เขตปทุมวัน กรุงเทพมหานคร 10210

PROJECT DIRECTOR  
-

ARCHITECTS  
นาย ชนเดช เมืองดีศรี ภู - สท. 21597  
54/201 ม.วิเศษวิเศษ อ.พหลโยธิน 173  
ถ.พหลโยธิน ต.สามเสนใน อ.ปทุมวัน กทม. 10210

STRUCTURAL ENGINEERS  
-

ELECTRICAL ENGINEERS  
-

MECHANICAL ENGINEERS  
-

SANITARY ENGINEERS  
-

INTERIOR DESIGNERS  
-

REVISIONS DATE

KEYPLAN

WORKING DRAWING

DRAWING TITLE	SCALE
แปลนขยายด้าน E2	
แปลนขยายด้าน E5, รูปด้าน E2	
รูปด้าน E5	
DRAWING SIZE A3	

DRAWN	Architect Home.co.,Ltd	DRAWING NO.	
CHECKED			
APPROVED			IN-41
DATE	11-09-2068	TOTAL	00

FILE : 000-000\0000\FOR CON\

Notes  
This Drawing is Copyrighted. All Contractors must check all dimensions on site. Only fixed dimensions and grid lines are to be worked from. Discrepancies must be reported immediately to the Architect or Engineer concerned before proceeding.



บริษัท อีโฮม โฮม จำกัด เลขที่ 99 อาคารสีหราชมนตรี แขวงวัดราชบพิธ  
 รวมพล 47 แขวง 42 (พิเศษ 2/40) เขตราชเทวี กรุงเทพมหานคร 10210  
 PROJECT DIRECTOR  
 ARCHITECTS  
 นาย ชนเดช เมืองจิตกร ก - สท. 21597  
 54/201 ม.วิเศษวิสัย อ.พหลโยธิน 73  
 น.พหลโยธิน ต.สามเสนนอก อ.ปทุมธานี  
 กรุงเทพมหานคร 10210  
 STRUCTURAL ENGINEERS

ELECTRICAL ENGINEERS	
MECHANICAL ENGINEERS	
SANITARY ENGINEERS	
INTERIOR DESIGNERS	
REVISIONS	DATE

WORKING DRAWING

DRAWING TITLE	SCALE
แปลนขยายด้าน E3	
แปลนขยายด้าน E4, รูปด้าน E3	
รูปด้าน E4	
DRAWING SIZE A3	
DRAWN	DRAWING NO.
Architect Home.co.,Ltd	IN-42
CHECKED	
APPROVED	
DATE 11-09-2068	TOTAL 00
FILE : 000-000\0000\FOR CON\	

Notes  
 This Drawing is Copyrighted. All Contractors must check all dimensions on site. Only figured dimensions and grid lines are to be worked from. Discrepancies must be reported immediately to the Architect or Engineer concerned before proceeding.

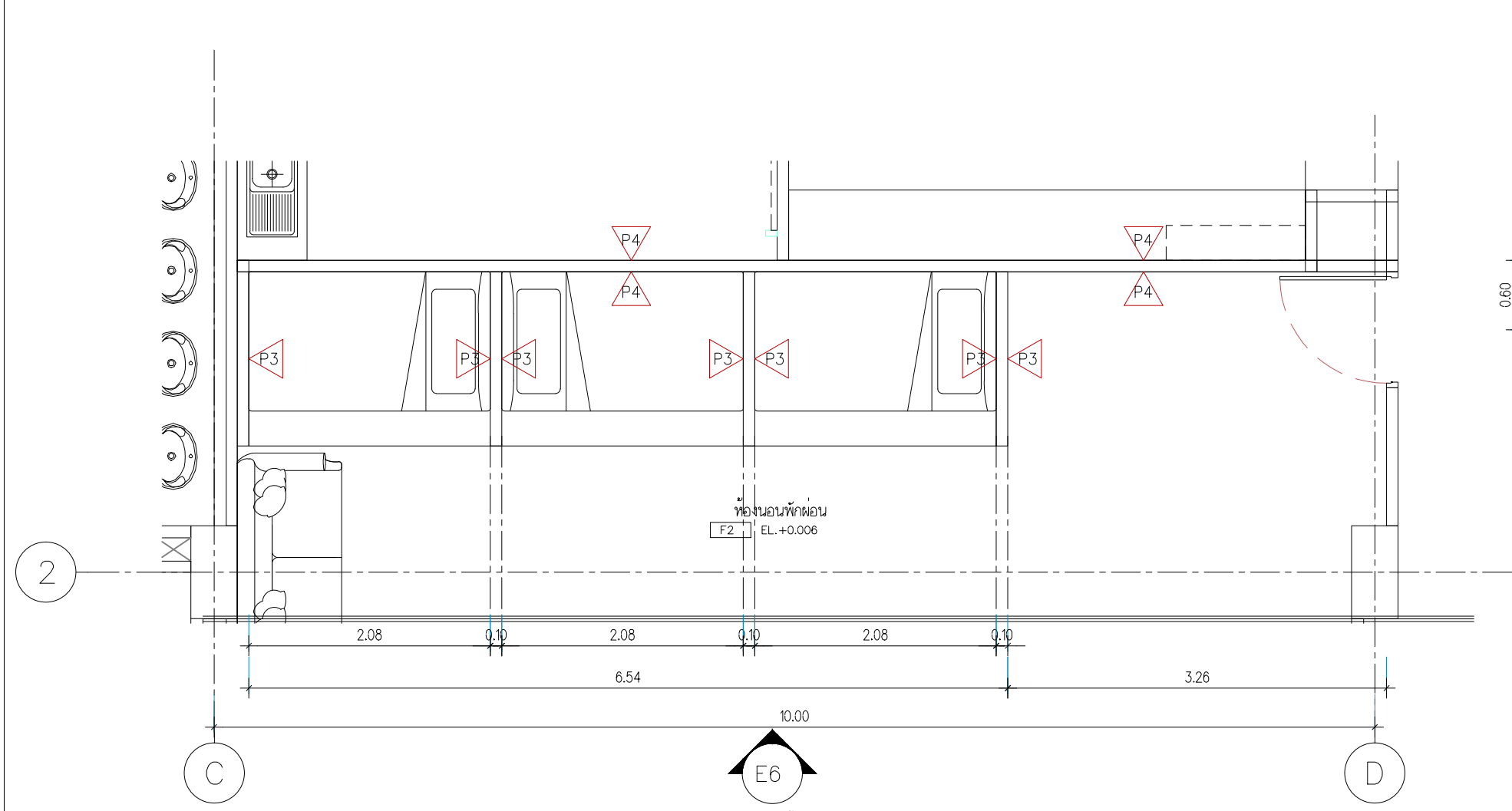

แปลนขยายด้าน E3  
 มาตรฐาน 1:50

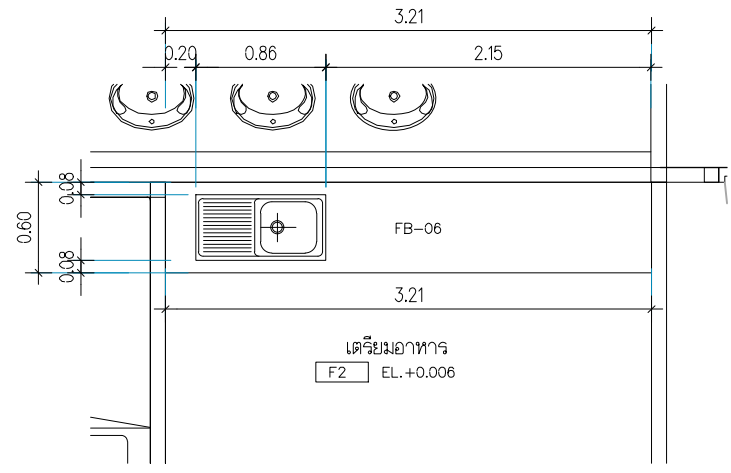

แปลนขยายด้าน E4  
 มาตรฐาน 1:50

ท็อปเคาเตอร์หินแกรนิตดำเคลือบทอง  
 โครงไม้ ไม้สักจ้อย"x2"กรูทึบ ไม้อัดHMR6mm.  
 ปิดทับด้วยแผ่นลามิเนต  
 ARBORITE รุ่น A8608M WOODGRAINSหรือเทียบเท่า

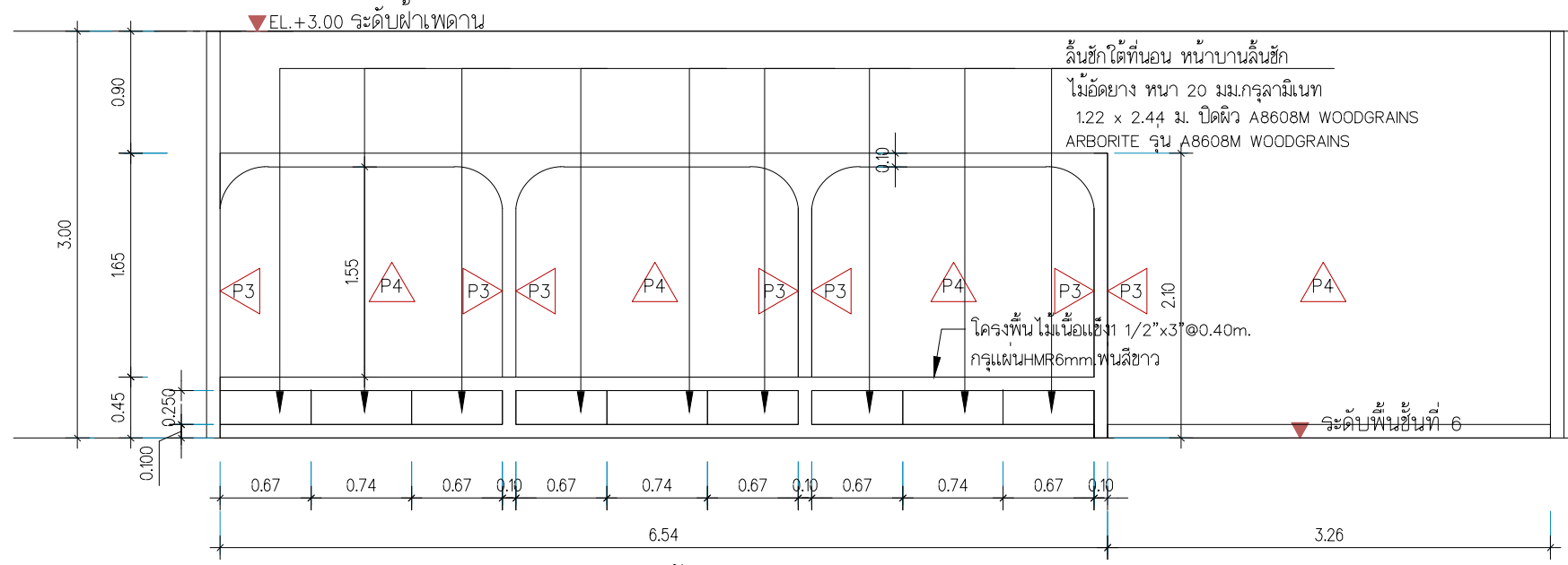

รูปด้าน E6  
 มาตรฐาน 1:50

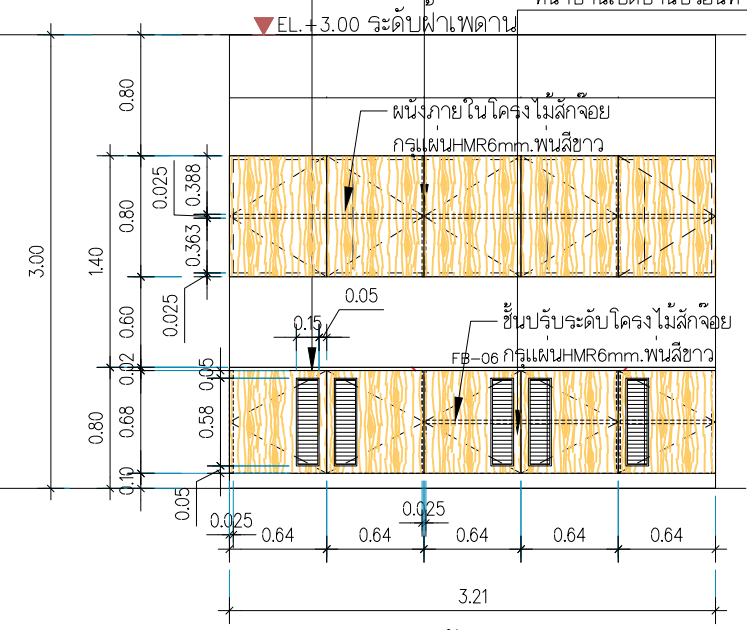

รูปด้าน E7  
 มาตรฐาน 1:50

- ผนังยิปซั่ม 2 มม. โครงคร่า เหล็กชุบสังกะสี เบอร์ 24 ฉาบเรียบรอยต่อ ทาสีทาภายใน(เลือกภายหลัง)
- ผนังโครงไม้เนื้อแข็งกรูแผ่น HMR หนา 6 มม.



บริษัท บ้านโฮ้ง จำกัด และ บริษัท บ้านโฮ้ง จำกัด (มหาชน)  
 รวมจำนวน 47 แห่ง 42 (ชิ้นขนาด 40) แห่งอยู่รอบๆ  
 เขตพื้นที่ กรุงเทพมหานคร 10210  
 PROJECT DIRECTOR  
 ARCHITECTS  
 นาย ชนพงศ์ เมื่อดังยศ ภา - สท.21597  
 54/201 ม.วิเศษวิสัย อ.พหลโยธิน 173  
 อ.พหลโยธิน อ.สามเสนใน อ.สวนหลวง  
 กรุงเทพมหานคร 10210

STRUCTURAL ENGINEERS	
ELECTRICAL ENGINEERS	
MECHANICAL ENGINEERS	
SANITARY ENGINEERS	
INTERIOR DESIGNERS	
REVISIONS	DATE



WORKING DRAWING	
DRAWING TITLE	SCALE
แปลนขยายห้องออกกำลังกาย	
DRAWING SIZE A3	
DRAWN	DRAWING NO.
Architect Home.co.,Ltd	IN-43
CHECKED	
APPROVED	
DATE 11-09-2068	TOTAL 00
FILE : 000-000\0000\FOR CON\	

Notes  
 This Drawing is Copyrighted. All Contractors must check all dimensions on site. Only figured dimensions and grid lines are to be worked from. Discrepancies must be reported immediately to the Architect or Engineer concerned before proceeding.

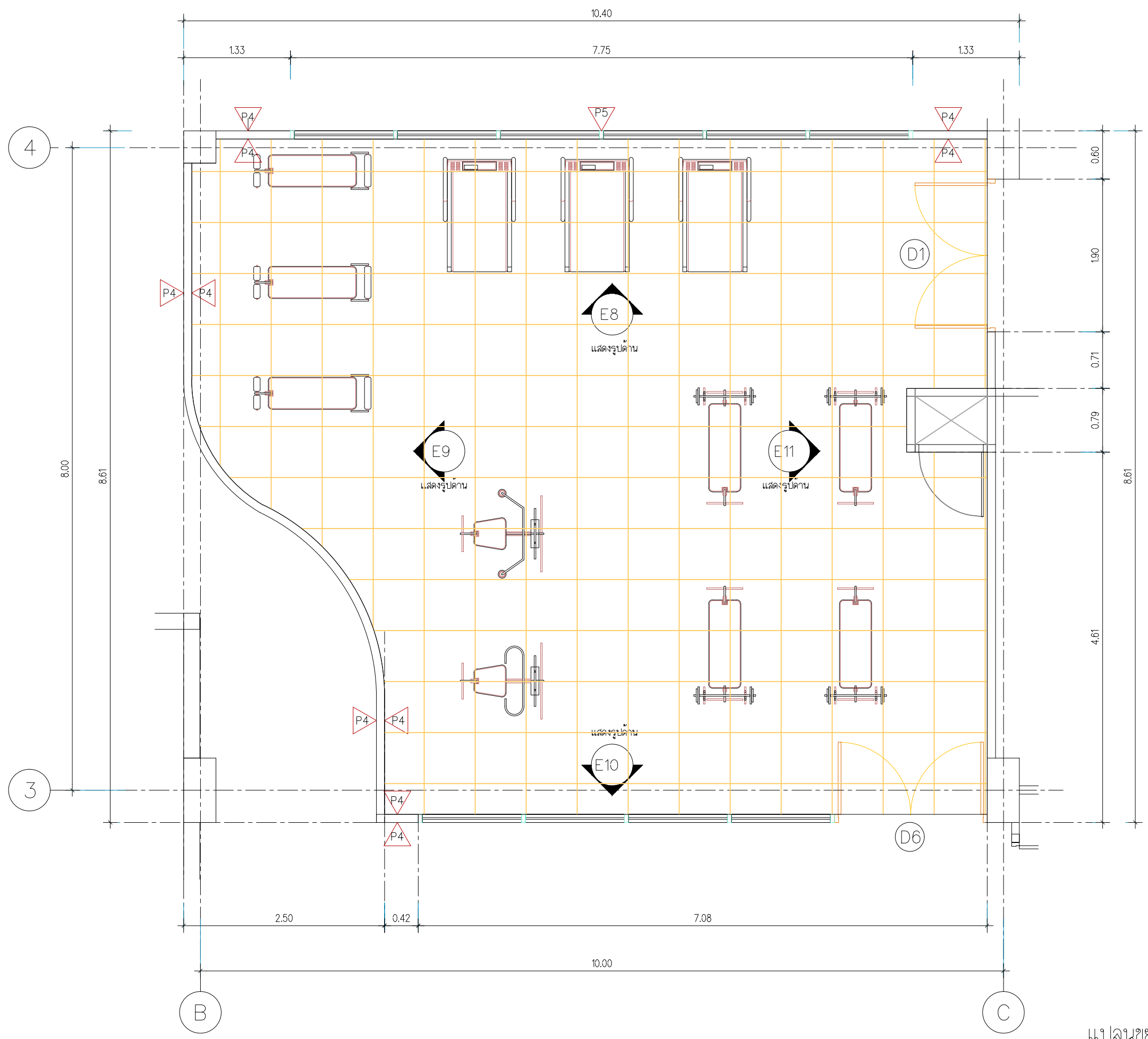

แปลนขยายห้องออกกำลังกาย  
 มาตรฐาน  
 1:50

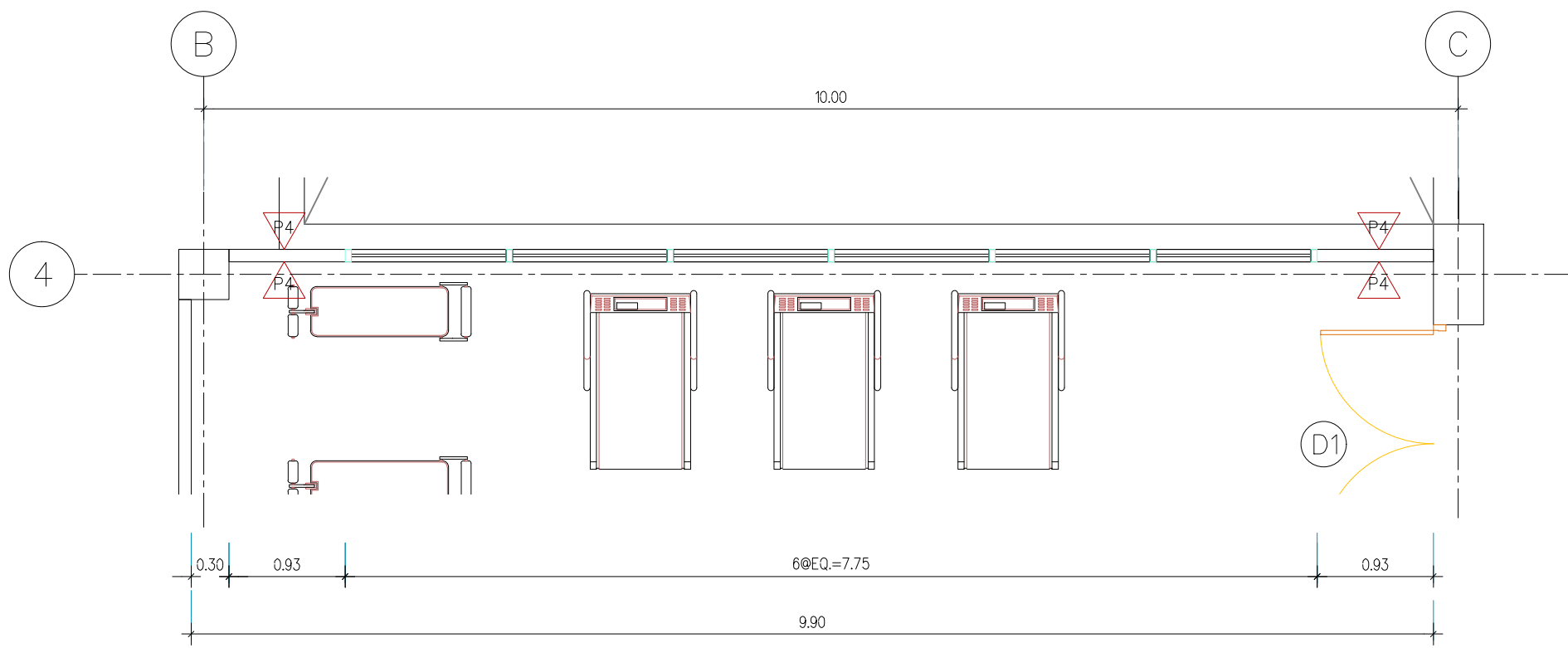

แปลนขยายด้าน E1  
มาตรฐาน 1:50

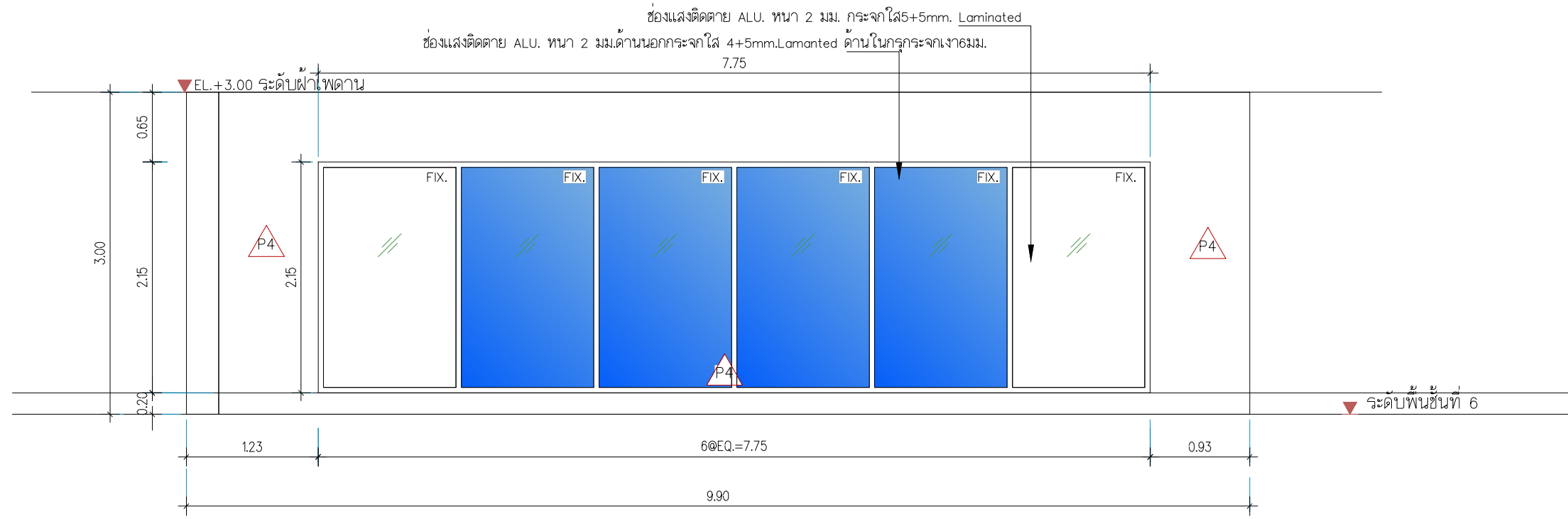

รูปด้าน E8  
มาตรฐาน 1:50

JOB NO. 0-00

PROJECT  
บริษัท อีโฮมโฮม จำกัด (E-Home) เพื่อรองรับกิจกรรมทางสังคม (Social Hubs)

SITE LOCATION : -

OWNER  
คณะเทคโนโลยีสารสนเทศ  
สถาบันเทคโนโลยีพระจอมเกล้าเจ้าคุณทหารลาดกระบัง

บริษัท อีโฮม โฮม จำกัด 99 อาคารสีหราชมนตรี แขวงบางพลัด เขตสวนหลวง 47 แขวง 42 (พิเศษ 2/40) แขวงทุ่งสองห้อง เขตหลักสี่ กรุงเทพมหานคร 10210

PROJECT DIRECTOR  
-

ARCHITECTS  
นาย ชนกันต์ เมืองจันทร์ ก - สท. 21597  
54/201 ม.วิเศษวิสัย อ.พหลโยธิน 173  
ถ.พหลโยธิน ต.เสนานิคม อ.ดอนเมือง  
จ.กรุงเทพฯ 10210

STRUCTURAL ENGINEERS  
-

ELECTRICAL ENGINEERS  
-

MECHANICAL ENGINEERS  
-

SANITARY ENGINEERS  
-

INTERIOR DESIGNERS  
-

REVISIONS

REVISIONS	DATE

KEYPLAN

WORKING DRAWING

DRAWING TITLE	SCALE
แปลนขยายด้าน E1 รูปด้าน E1	

DRAWING SIZE A3

DRAWN	DRAWING NO.
Architect Home.co.,Ltd	
CHECKED	
	IN-44
APPROVED	
DATE 11-09-2068	TOTAL 00
FILE : 000-000\0000\FOR CON\	

Notes  
This Drawing is Copyrighted. All Contractors must check all dimensions on site. Only figured dimensions and grid lines are to be worked from. Discrepancies must be reported immediately to the Architect or Engineer concerned before proceeding.

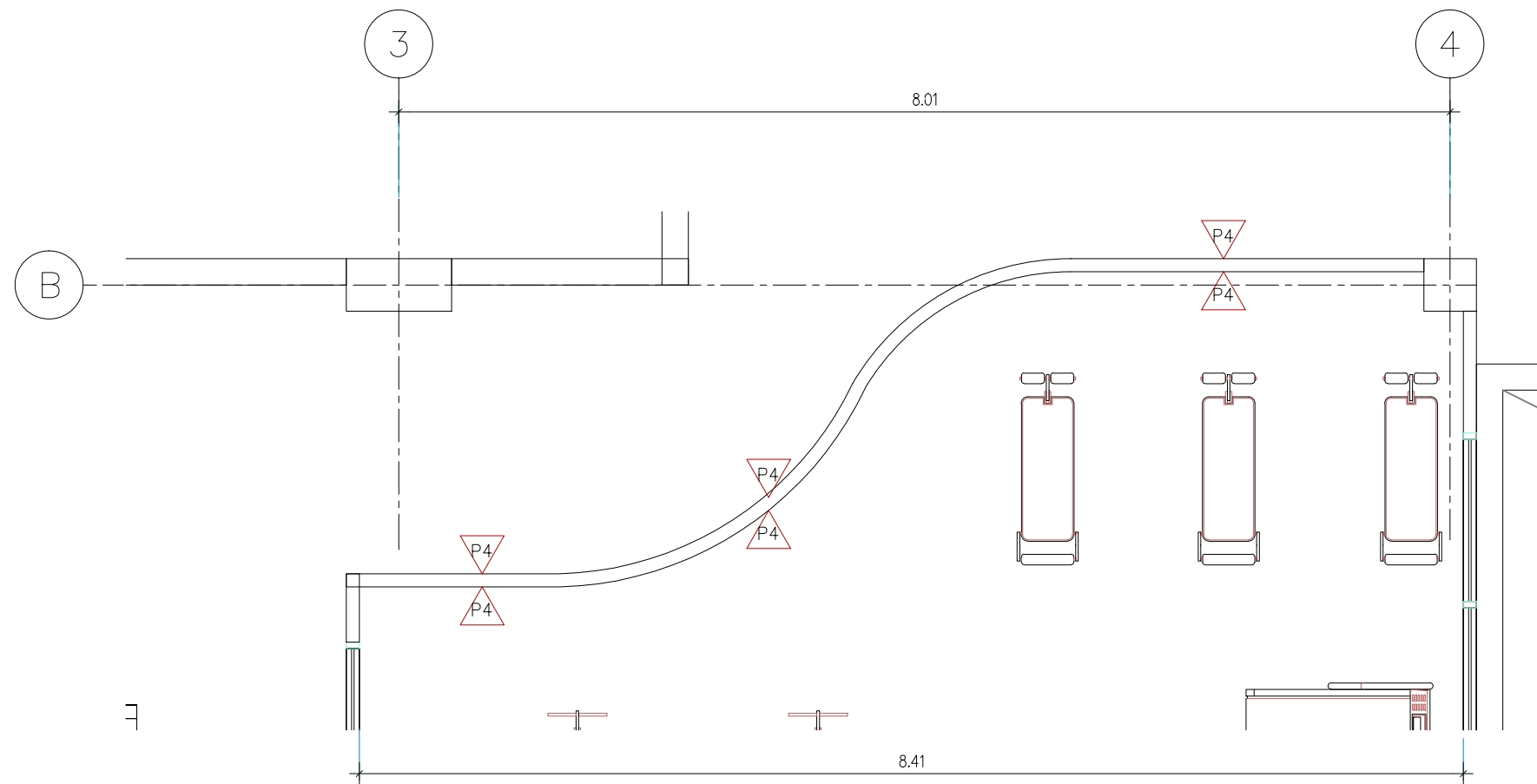

แปลนขยายด้าน E2  
มาตราส่วน 1:50

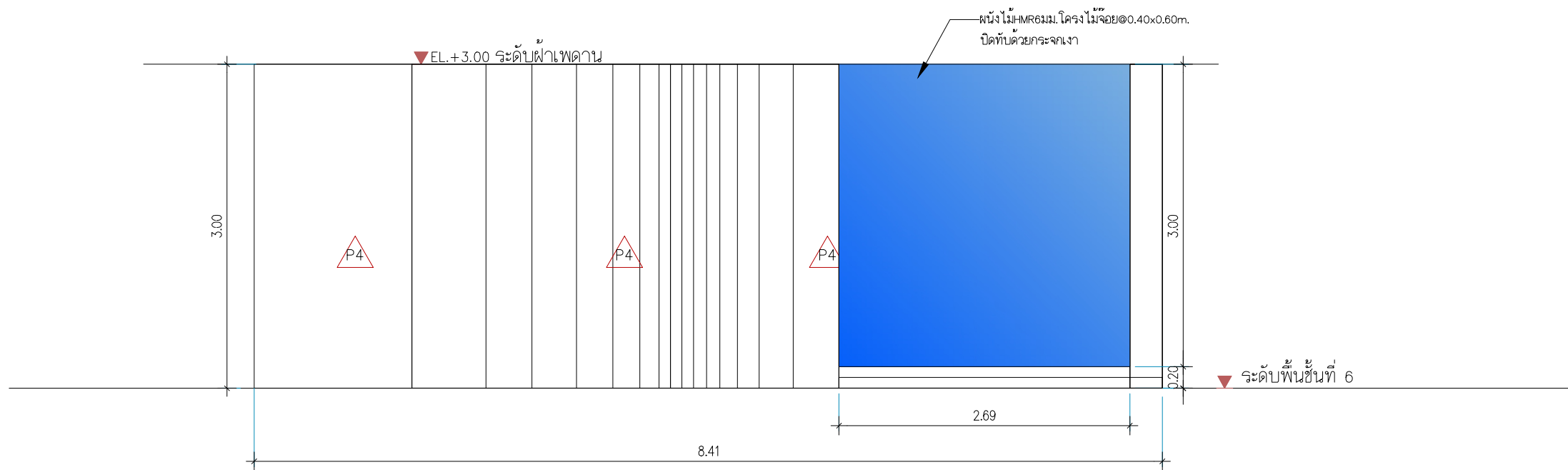

รูปด้าน E9  
มาตราส่วน 1:50

JOB NO. 0-00

PROJECT  
ปรับปรุงที่อาศัยการเขียนและปฏิบัติการตาม  
เพื่อรองรับกิจกรรมทางสังคม (Social Hubs)

SITE LOCATION : -

OWNER  
คณะบดีมหาวิทยาลัยเทคโนโลยีพระจอมเกล้าธนบุรี  
สถาบันเทคโนโลยีพระจอมเกล้าเจ้าคุณทหารลาดกระบัง

บริษัท สแวง จำกัด เลขที่ 99 อาคารสีหราชมนตรี แขวงบางมด  
รวมวงเวียน 47 แขวง 42 (พิเศษ 2/40) เขตทุ่งครุเมือง  
เขตคลองเตย กรุงเทพมหานคร 10210

PROJECT DIRECTOR  
-

ARCHITECTS  
นาย ชนพงศ์ เมืองจันทร์ ก - สท. 21597  
54/201 ม.วิเศษวิเศษ อ.พหลโยธิน 173  
ถ.พหลโยธิน ต.เสนานิคม อ.ดอนเมือง  
จ.กรุงเทพฯ 10210

STRUCTURAL ENGINEERS  
-

ELECTRICAL ENGINEERS  
-

MECHANICAL ENGINEERS  
-

SANITARY ENGINEERS  
-

INTERIOR DESIGNERS  
-

REVISIONS      DATE



WORKING DRAWING

DRAWING TITLE	SCALE
แปลนขยายด้าน E2, รูปด้าน E2	
DRAWING SIZE	A3
DRAWN	Architect Home.co.,Ltd
CHECKED	-
APPROVED	-
DATE	11-09-2068
FILE :	000-000\0000\FOR CON\

Notes  
This Drawing is Copyrighted. All Contractors must check all dimensions on site. Only figured dimensions and grid lines are to be worked from. Discrepancies must be reported immediately to the Architect or Engineer concerned before proceeding.

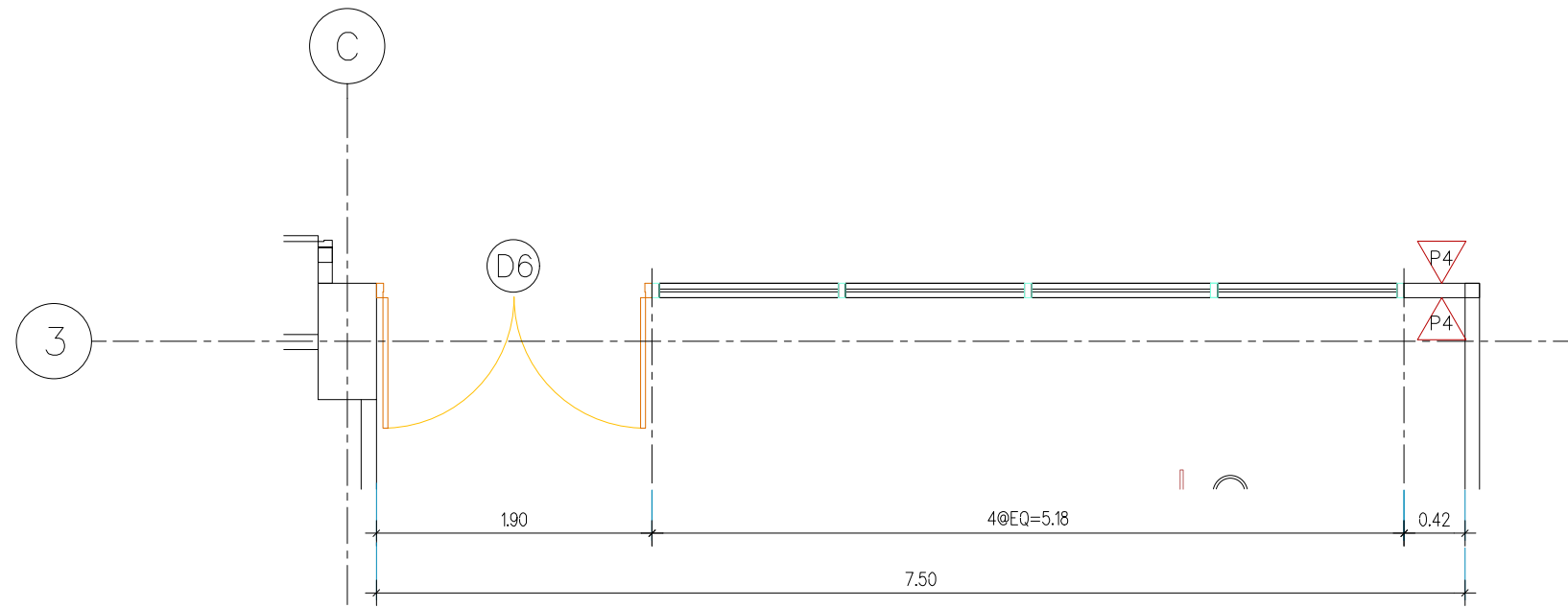

แปลนขยายด้าน E3  
มาตราส่วน 1:50

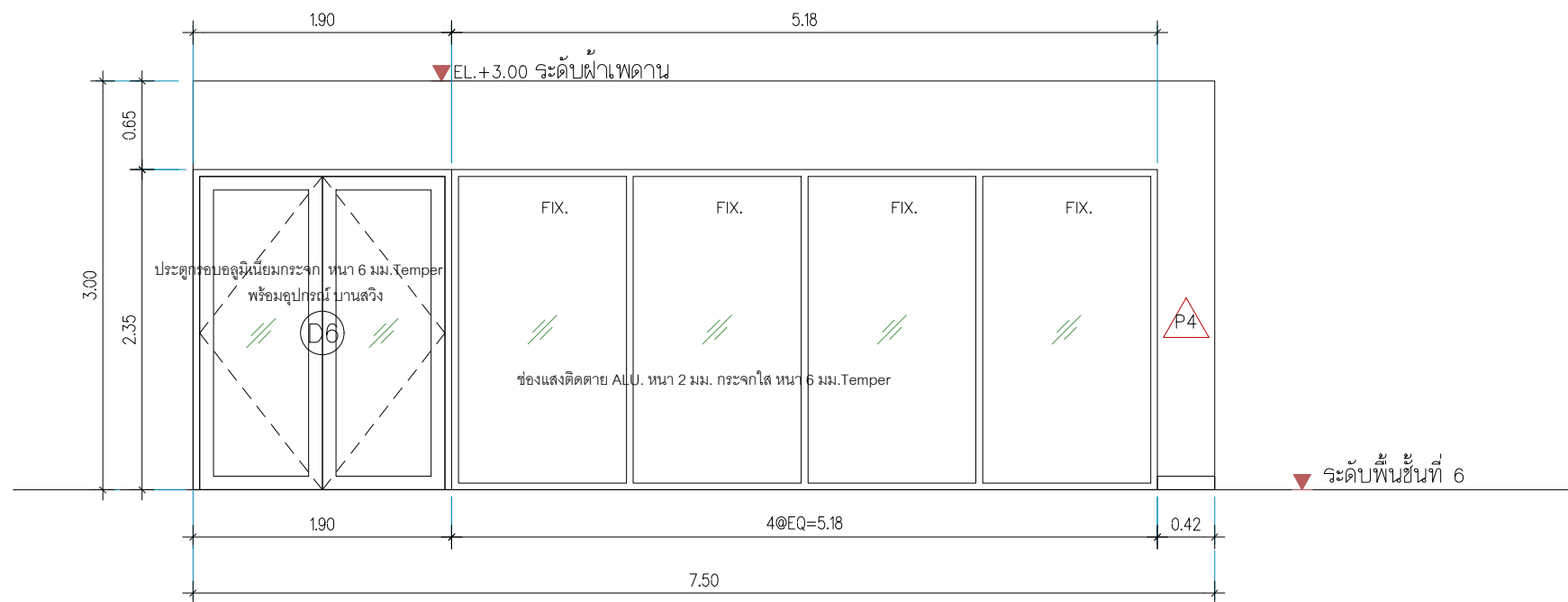

รูปด้าน E10  
มาตราส่วน 1:50

JOB NO. 0-00

PROJECT

ปรับปรุงที่อาศัยเดี่ยวรวมและปฏิบัติการคณะ  
เพื่อรองรับกิจกรรมทางสังคม (Social Hubs)

SITE LOCATION :

OWNER

คณะเทคโนโลยีสารสนเทศ  
สถาบันเทคโนโลยีพระจอมเกล้าเจ้าคุณทหารลาดกระบัง



SWIPE

บริษัท สแควร์ จำกัด เลขที่ 99 อาคารสีหราชมนตรี แขวงบางเขน  
จตุจักร 47 เขต 42 (พิเศษ 2/40) แขวงทุ่งสองห้อง  
เขตหลักสี่ กรุงเทพมหานคร 10210

PROJECT DIRECTOR

ARCHITECTS

นาย ชนนต์ เมืองจันทร์ ก - สท.21597

54/201 ม.วิเศษวิเศษ อ.พหลโยธิน 173

ถ.พหลโยธิน ต.เสนานิคม อ.ดินแดง

จ.กรุงเทพฯ 10210

STRUCTURAL ENGINEERS

ELECTRICAL ENGINEERS

MECHANICAL ENGINEERS

SANITARY ENGINEERS

INTERIOR DESIGNERS

REVISIONS

DATE



WORKING DRAWING

DRAWING TITLE

SCALE

แปลนขยายด้าน E3, รูปด้าน E3

DRAWING SIZE A3

DRAWN

Architect Home.co.,Ltd

CHECKED

APPROVED

DATE 11-09-2068

FILE : 000-000\0000\FOR CON\

Notes  
This Drawing is Copyrighted. All Contractors must check all dimensions on site. Only figured dimensions and grid lines are to be worked from. Discrepancies must be reported immediately to the Architect or Engineer concerned before proceeding.

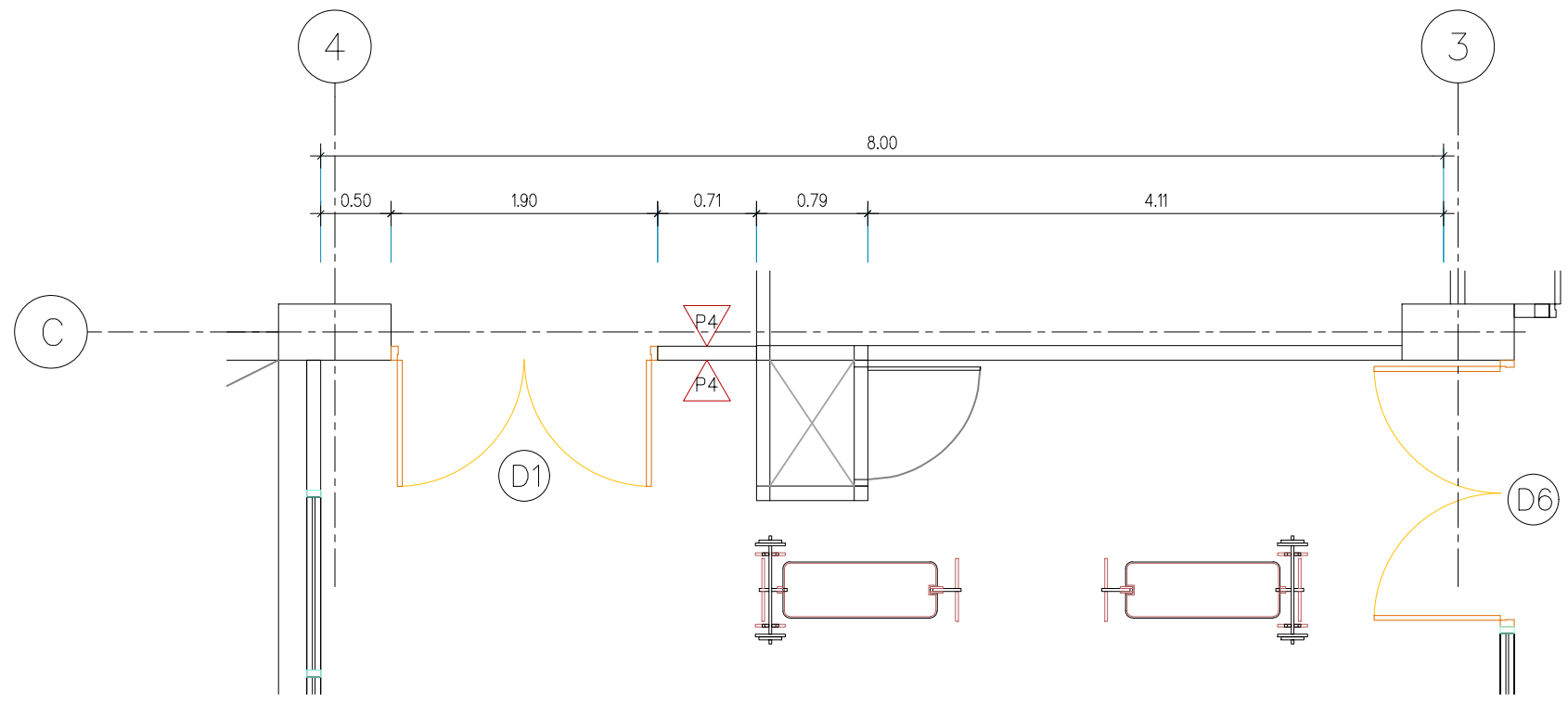

แสดงรูปด้าน  
**แปลนขยายด้าน E4**  
 มาตรฐาน 1:50

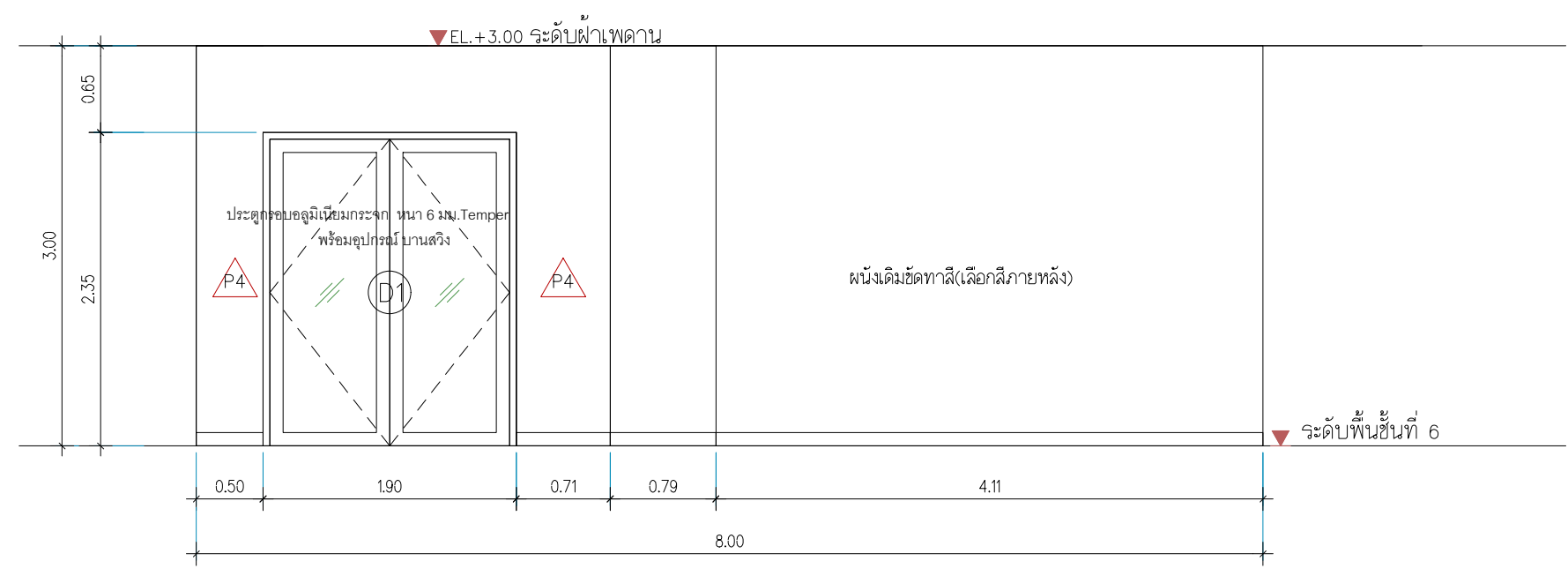

รูปด้าน E11  
 มาตรฐาน 1:50

JOB NO. 0-00

PROJECT  
 บริษัท อีโฮม จำกัด ร่วมมือกับ บริษัท อีโฮม จำกัด  
 เพื่อรองรับบริการทางสังคม (Social Hubs)

SITE LOCATION : -

OWNER  
 คณะเทคโนโลยีสารสนเทศ  
 สถาบันเทคโนโลยีพระจอมเกล้าเจ้าคุณทหารลาดกระบัง

บริษัท อีโฮม จำกัด เลขที่ 99 อาคารสีหราชมนตรี แขวงบางค้อ  
 งามวงศ์วาน 47 เขต 42 (ดินแดง) กรุงเทพมหานคร 10210

เขตติดต่อ กรุงเทพมหานคร 10210

PROJECT DIRECTOR	-
ARCHITECTS	-
นาย ชนกันต์ เมืองจันทร์ ภา - สท.21597	●
54/201 ม.ปิ่นเกล้าฯ ซ.พหลโยธิน 73	
ถ.พหลโยธิน ต.ดินแดง อ.ดินแดง	
จ.กรุงเทพฯ 10210	●
STRUCTURAL ENGINEERS	-
ELECTRICAL ENGINEERS	-
MECHANICAL ENGINEERS	-
SANITARY ENGINEERS	-
INTERIOR DESIGNERS	-
REVISIONS	DATE



**WORKING DRAWING**

DRAWING TITLE	SCALE
แปลนขยายด้าน E4, รูปด้าน E4	
DRAWING SIZE	A3
DRAWN	Architect Home.co.,Ltd
CHECKED	-
APPROVED	-
DATE	11-09-2068
FILE :	000-000\0000\FOR CON\

Notes  
 This Drawing is Copyrighted. All Contractors must check all dimensions on site. Only figured dimensions and grid lines are to be worked from. Discrepancies must be reported immediately to the Architect or Engineer concerned before proceeding.

**DOS LIFE** คำแนะนำการติดตั้งและการใช้งานถังดักไขมัน DOS (ชนิดวางใต้ซิงค์หรือตั้งพื้น)

**วิธีติดตั้ง**

1. ถังดักไขมันควรติดตั้งไว้ที่ด้านล่างงาน บริเวณที่สามารถเปิดทำความสะอาดโดยใช้ส้อมหรืออาหารวางใต้ซิงค์ทำงาน เมื่อใช้ที่วางถังดักไขมันต้องเรียบร้อย ไม่เกิดรอยคราบไขมัน
2. เชื้อเพลิงน้ำเสียจากถังทำงานภายใต้ถังดักไขมันเพื่อป้องกันน้ำที่ไหลลงถังดักไขมันไปยังท่อระบายน้ำทิ้ง โดยความลาดเชิงของท่อไม่น้อยกว่า 1:100

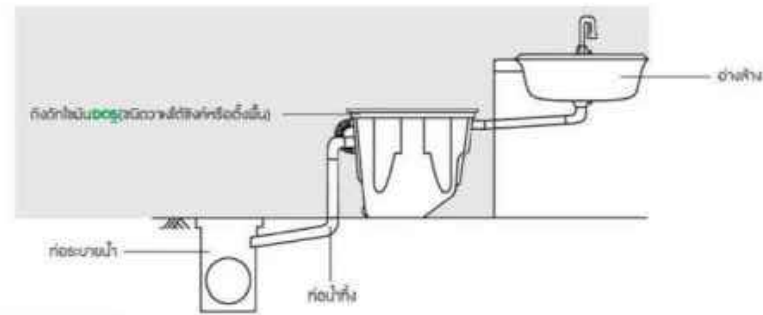

**การดูแลรักษา**



1. ถังดักไขมันต้องทำความสะอาดเป็นประจำทุกวัน เพื่อไม่ให้ถังดักไขมันอุดตันและเกิดกลิ่นเหม็น
2. ถังดักไขมันต้องทำความสะอาดทุก 7 วัน หรือตามความจำเป็น โดยใช้แปรงทำความสะอาดที่แถมมาหรือใช้แปรงสีฟันทำความสะอาด
3. ตรวจสอบสภาพของถังดักไขมันเป็นประจำทุกวัน เพื่อตรวจสอบว่าถังดักไขมันทำงานอย่างถูกต้องหรือไม่

**คำเตือน**

1. ไม่ควรวางถังดักไขมันหรือถังดักไขมันไว้บนพื้นผิวที่อ่อนแอ
2. สถานที่ติดตั้งถังดักไขมันควรห่างจากท่อแก๊สหรือท่อความร้อน

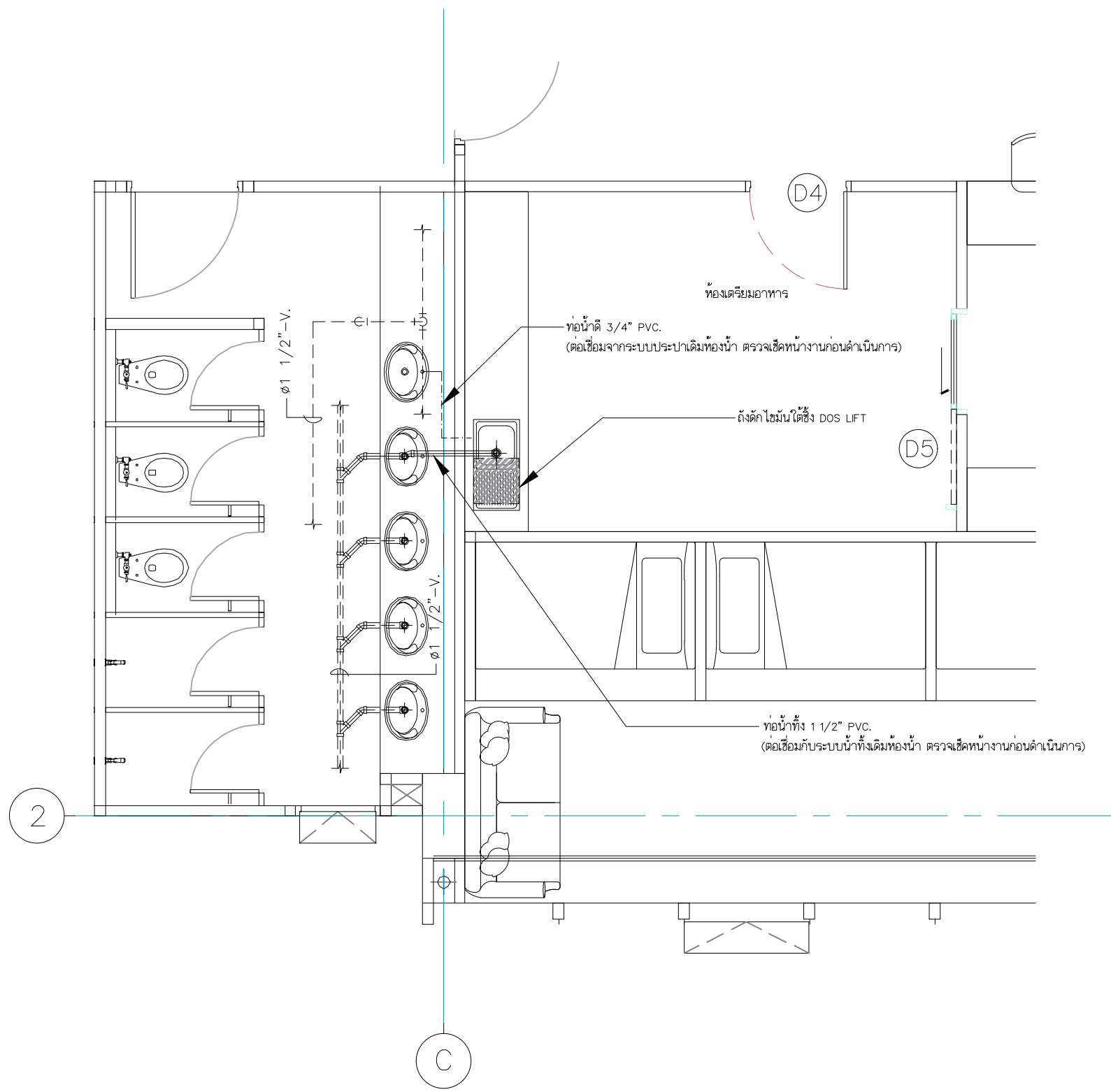

แปลนระบบประปา/ระบบน้ำทิ้งซึ่งวางงาน  
มาตราส่วน 1:50

JOB NO. 0-00

PROJECT  
ปรับปรุงที่อาคารเรียนรวมและปฏิบัติการคณะ  
เพื่อรองรับกิจกรรมทางสังคม (Social Hubs)

SITE LOCATION : -

OWNER  
คณะเทคโนโลยีสารสนเทศ  
สถาบันเทคโนโลยีพระจอมเกล้าเจ้าคุณทหารลาดกระบัง

SWIPE

บริษัท สวีป จำกัด เลขที่ 99 อาคารสีหราชมนตรี ถนนรามคำแหง  
รวมส่วน 47 เขต 42 (เขตจตุจักร) กรุงเทพมหานคร 10210  
เขตจตุจักร กรุงเทพมหานคร 10210

PROJECT DIRECTOR  
-

ARCHITECTS  
นาย ชนพงศ์ เมืองจิตต์ ฎ -ศร.21597  
54/201 ม.วิเศษวิสัย ซ.พหลโยธิน 73  
จ.พหลโยธิน ต.สนม.กม. อ.ตลิ่งชัน นนทบุรี  
กรุงเทพมหานคร 10210

STRUCTURAL ENGINEERS  
-

ELECTRICAL ENGINEERS  
-

MECHANICAL ENGINEERS  
-

SANITARY ENGINEERS  
-

INTERIOR DESIGNERS  
-

REVISIONS DATE

KEYPLAN

WORKING DRAWING

DRAWING TITLE SCALE  
แปลนระบบประปา/ระบบน้ำทิ้งซึ่งวางงาน

DRAWING SIZE A3 -

DRAWN Architect Home.co.,Ltd DRAWING NO.  
CHECKED - IN-48  
APPROVED -

DATE 11-09-2068 TOTAL 00

FILE : 000-000\0000\FOR CON\

Notes  
This Drawing is Copyrighted. All Contractors must check all dimensions on site. Only figured dimensions and grid lines are to be worked from. Discrepancies must be reported immediately to the Architect or Engineer concerned before proceeding.